































	Omschrijving	Art.nr
	<p>OLIE SCHENKKANNEN Vervaardigd van transparant polyethyleen. Voorzien van deksel en flexibele schenktuit. Kleur, wit</p> <p>Inhoud 2 liter Inhoud 5 liter</p>	<p>91604 91606</p>
<p>91604 - 91606</p>  <p>93020</p>	<p>HEVEL HANDPOMP Gietijzeren handpomp geschikt voor lichte olie en diesel brandstof. Compleet met zuigbuis en 2" drum aansluiting. Geschikt voor 50 en 200 liter vaten. Capaciteit : 250 cc per slag. Opbrengst : bij ca. 60 slagen per minuut, 45 liter</p>	<p>93020</p>
 <p>930200 - 930050</p> 	<p>HEVEL HANDPOMP DUBBELWERKEND Voorzien van telescopische zuigbuis en geschikt voor 60 en 200 liter vaten. Dubbelwerkend, verpompt bij de op – en neergaande slag, hierdoor grote en gelijkmatige afgifte. Voorzien van vatmoer 2" en 2 mtr afgifteslang met afsluitbare kraan. Door de stand van de handel te wijzigen wordt de pompkracht gewijzigd, hierdoor verandert de drukverhouding en kan olie met een viscositeit van SAE 20 tot SAE 240 worden verpompt. Capaciteit : van 100 tot 220 cc per slag.</p>	<p>930200</p> <p>930050</p>
 <p>Afgebeeld met 3 kranen en 3 afgifte meters</p> 	<p>HANDPOMP MET 60 LITER VATENWAGEN Gegalvaniseerde vatenwagen voor 30 tot 60 liter vaten. Voorzien van dubbelwerkende handpomp 930200. Wagen voorzien van 2 vaste en 2 rubber zwenkwielen.</p> <p>WAND OLIE- EN ANTIVRIESAFNAMECONSOLE De console is geschikt voor vloeistoffen (bijv. mo/kvl/rvs water/etc.) en kan worden geleverd met 3 automatisch sluitende tapkranen met anti- spat filter. Tevens is het mogelijk 3 digitale afgiftemeters te monteren. De console is ook geschikt voor olie, koelvloeistof en ruitensproeier vloeistof Aangesloten op een pneumatische pomp is deze altijd klaar voor gebruik. De lekbak is voorzien van een rooster en is eenvoudig uit de console te verwijderen. Uit te breiden tot max. 3 tapkranen.</p>	<p>930050</p> <p>937690</p>
	<p>WAND OLIE- EN ANTIVRIESAFNAMECONSOLE Uitgevoerd met 1 aftapkraan zonder meters.</p> <p>KRAAN VOOR WANDCONSOLE Bestemd voor wandconsole 937690 Voorzien van dubbele klep en anti- spat filter. De kraan sluit automatisch zodra de handel losgelaten wordt.</p>  <p>Installatie voorbeeld</p>	<p>937690</p> <p>937692</p>







	Omschrijving	Art.nr
 <p>935250</p> 	<p>MOBIELE OLIEAFGIFTE WAGEN VOOR 30/60 LTR. VATEN</p> <p>Het onderstel is zodanig gemaakt dat er verschillende soorten vaten, jerrycans, enz op gezet kunnen worden. voorzien van 2 vaste en 2 rubber zwenkwielen. De wagen is geheel verzinkt en voorzien van:</p> <p>Pneumatische pomp 14 ltr./min. drukverhouding 3:1 935173 Vatenwagen 980050 Aansluitnippels 938071 Afgifteslang 1/2"-4mtr. 991204 Digitale afgiftemeter 1-35ltr. 937786</p>	<p>935250</p>
 <p>935220</p> 	<p>MOBIELE OLIEAFGIFTE WAGEN VOOR 200 LTR. VATEN</p> <p>Voorzien van 2 vaste en 2 rubber zwenkwielen. De wagen is geheel verzinkt en voorzien van:</p> <p>Pneumatische pomp 14 ltr./min. drukverhouding 3:1 935194 Bondelmoer 938042 Vatenwagen 980200 Aansluitnippels 938071 Afgifteslang 1/2"-4mtr. 991204 Digitale afgiftemeter 1-35ltr. 937786</p>	<p>935220</p>
 <p>935210</p> 	<p>MOBIELE OLIEAFGIFTE WAGEN VOOR 200 LTR. VATEN</p> <p>Speciaal voor buitengebruik of ongelijke vloeren. Twee vaste en 2 twee zwenkbare wielen en een trekstang. De wagen is geheel verzinkt en voorzien van:</p> <p>Pneumatische pomp 14 ltr./min. drukverhouding 3:1 935194 Bondelmoer 938042 Vatenwagen 980201 Aansluitnippels 938071 Afgifteslang 1/2"-4mtr. 991204 Digitale afgiftemeter 1-35ltr. 937786</p>	<p>935210</p>
 <p>935200</p> 	<p>MOBIELE OLIEAFGIFTE WAGEN MET SLANGHASPEL VOOR 200 LTR. VATEN</p> <p>Als art. 935210 echter voorzien van slanghaspel</p> <p>Pneumatische pomp 14 ltr./min. drukverhouding 3:1 935194 Bondelmoer 938042 Vatenwagen 980201 Aansluitnippels 938071 Verbindingslang 1/2"-2mtr. 991202 Slanghaspel 10mtr.- 1/2" 9430401 Digitale afgiftemeter 1-35ltr. 937786</p>	<p>935200</p>







	Omschrijving	Art.nr
 <p data-bbox="384 674 475 703">632070</p>	<p data-bbox="691 253 1342 282">PNEUMATISCHE OLIE AFGIFTESET WANDMODEL</p> <p data-bbox="691 315 1315 499">Pneumatische pompset kan op de wand worden gemonteerd en bestaat uit een pneumatische pomp, vatmoer, zuigslang, zuigbuis en muursteun. De zuigbuis is geschikt voor 200 ltr. vaten en kan aangesloten worden op een leidingnet met optionele verbindingsslang.</p> <p data-bbox="691 528 1171 557">Pompset met een drukverhouding 1:1</p>	<p data-bbox="1393 253 1485 282"></p> <p data-bbox="1393 528 1485 557">632070</p>
 <p data-bbox="328 1240 536 1270">937675 vatmodel</p>	<p data-bbox="691 801 1321 831">OLIE AFGIFTE POMPSET/HASPEL WANDMODEL</p> <p data-bbox="691 837 1337 1043">Pneumatische pompset kan op de wand worden gemonteerd en bestaat uit een pneumatische oliepomp, vatmoer, slang naar haspel, slanghaspel 10 mtr. 1/2", digitale olie- afgiftemeter met flexibele uitloop en lekbakje voor afgiftemeter. Pomp is geschikt voor 200 ltr. vaten en kan aangesloten worden op een leidingnet.</p> <p data-bbox="691 1111 1289 1140">OLIE AFGIFTE POMPSET/HASPEL VATMODEL</p> <p data-bbox="691 1146 1278 1200">met pomp 18 ltr. p/min. drukverhouding 5:1 Open scharnierende haspel, pomp art.nr. 936094</p>	<p data-bbox="1393 1111 1485 1140">937675</p>
<p data-bbox="264 1270 604 1330">937680 met muursteun voor pomp. Niet afgebeeld.</p>	<p data-bbox="691 1234 1321 1263">OLIE AFGIFTE POMPSET/HASPEL WANDMODEL</p> <p data-bbox="691 1270 1337 1323">met pomp 18 ltr. p/min. drukverhouding 5:1, muursteun open scharnierende haspel, pomp, art.nr. 936060</p>	<p data-bbox="1393 1234 1485 1263">937680</p>
 <p data-bbox="384 1543 475 1572">906811</p>	<p data-bbox="691 1447 1023 1476">LUCHTCONDITIESET 1/4"</p> <p data-bbox="691 1482 1362 1536">Drukregelaar van 0 tot 10 Bar, manometer, condensfilter en olienevelaar. Inlaat/uitlaat 1/4" F t.b.v. pneum. pomp.</p>	<p data-bbox="1393 1447 1485 1476">906811</p>







	Omschrijving	Art.nr
 <p data-bbox="376 654 469 683">933300</p> 	<p data-bbox="683 253 1002 282">AFGIFTE POMPSET RVS</p> <p data-bbox="683 284 1310 439">Pneumatische pompset kan op de wand worden gemonteerd en bestaat uit een pneumatische pomp, vatmoer, zuigslang, zuigbuis en muursteun. Pomp is geschikt voor 200 ltr. vaten en kan aangesloten worden op een leidingnet.</p> <p data-bbox="683 441 1318 468">Pomp 30 ltr. p/min. drukverhouding 1:1 art.nr.933360</p> <p data-bbox="683 470 1262 526">Speciaal voor koelvloeistof en ruitensproeier vloeistof.</p>	<p data-bbox="1393 253 1485 282">933300</p>
 <p data-bbox="376 842 469 871">933445</p>	<p data-bbox="683 618 1294 674">AFGIFTE PISTOOL VOOR KOELVLOEISTOF EN RUITENSPROEIER VLOEISTOF.</p> <p data-bbox="683 676 1299 705">Aansluiting 1/2" met swivel en gebogen vaste uitloop.</p>	<p data-bbox="1393 618 1485 647">933445</p>
 <p data-bbox="376 1088 469 1117">937762</p>	<p data-bbox="683 770 1302 826">DIGITAAL AFGIFTE PISTOOL KOELVLOEISTOF EN RUITENSPROEIER VLOEISTOF.</p> <p data-bbox="683 828 1018 1106"> Doorstroom- capaciteit : 1-40L/min. Max. werkdruk : 70 bar Nauwkeurigheid: ± 0,5% Afgifte telwerk : 5 – cijferig Totaal telwerk : 6 – cijferig Materiaal : Kunststof Vloeistof : Ruitensproeier- en koelvloeistof Aansluitingen : 2x F 1/2" G </p>	<p data-bbox="1393 770 1485 799">937762</p>
 <p data-bbox="368 1514 477 1543">9430405</p> 	<p data-bbox="727 1200 1299 1290">SLANGHASPEL VOOR KOELVLOEISTOF EN RUITENSPROEIER VLOEISTOF SERIE 430 OPEN VASTE UITVOERING</p> <p data-bbox="775 1292 1251 1321">Slanghaspel met 10 meter 1/2" slang</p> <p data-bbox="683 1352 1302 1626">Veerbekrachtigde zelfoprollende metaal gemoffelde open slanghaspel. De slanguitloop is verstelbaar, waardoor de haspel aan de wand, plafond en werkbank gemonteerd kan worden. De haspel is voorzien van een synthetisch rubber slang voor het soepel en langdurig op en af rollen. Instelbare slangstop. Een verbindingsslang van 60 cm lengte wordt bijgeleverd bij de haspels en is voorzien van wartelkoppelingen.</p>	<p data-bbox="1393 1200 1485 1229">9430405</p>
 <p data-bbox="368 1917 477 1946">9440405</p> 	<p data-bbox="727 1657 1299 1747">SLANGHASPEL VOOR KOELVLOEISTOF EN RUITENSPROEIER VLOEISTOF SERIE 430 GESLOTEN VASTE UITVOERING</p> <p data-bbox="775 1749 1251 1778">Slanghaspel met 10 meter 1/2" slang</p> <p data-bbox="683 1809 959 1928"> Aansluitingen: Slang inlaat F 1/2" G Slang uitlaat F 1/2" G Max. werkdruk 150 bar </p>	<p data-bbox="1393 1657 1485 1686">9440405</p>





	Omschrijving	Art.nr																																				
 <p data-bbox="363 667 456 694">935160</p> 	<p data-bbox="671 250 1177 277">PNEUMATISCHE OLIEPOMP SERIE 600</p> <p data-bbox="671 282 1350 371">Geschikt voor het verpompen van grotere hoeveelheden olie, over korte afstanden. Dubbelwerkend en uitgevoerd met NBR pakkingen.</p> <table data-bbox="671 376 1166 981"> <tr><td>Artikel nr.</td><td>935160</td></tr> <tr><td>Drukverhouding</td><td>3:1</td></tr> <tr><td>Lucht inlaat</td><td>F ¼"G</td></tr> <tr><td>Olie uitlaat</td><td>F ½"G</td></tr> <tr><td>Werkdruk</td><td>6 bar</td></tr> <tr><td>Max. druk</td><td>8 bar</td></tr> <tr><td>Capaciteit bij 8 bar ltr. p/min.</td><td>14ltr.</td></tr> <tr><td>Geluidsniveau</td><td>81 dB</td></tr> <tr><td>Olietemperatuur +/- in °C</td><td>10/50</td></tr> <tr><td>Max. olie viscositeit SAE</td><td>130</td></tr> <tr><td>Lengte zuigbuis in mm.</td><td>-</td></tr> <tr><td>Diameter zuigbuis in mm</td><td>-</td></tr> <tr><td>Zuigbuis lengte aan te passen</td><td>√</td></tr> <tr><td>Zuigbuis 1" zelf te passen</td><td>√</td></tr> <tr><td>Wandmontage</td><td>√</td></tr> <tr><td>Geschikt voor vaten</td><td>√</td></tr> <tr><td>Geschikt voor bulktank</td><td>√</td></tr> <tr><td>Vatmoer</td><td>-</td></tr> </table>	Artikel nr.	935160	Drukverhouding	3:1	Lucht inlaat	F ¼"G	Olie uitlaat	F ½"G	Werkdruk	6 bar	Max. druk	8 bar	Capaciteit bij 8 bar ltr. p/min.	14ltr.	Geluidsniveau	81 dB	Olietemperatuur +/- in °C	10/50	Max. olie viscositeit SAE	130	Lengte zuigbuis in mm.	-	Diameter zuigbuis in mm	-	Zuigbuis lengte aan te passen	√	Zuigbuis 1" zelf te passen	√	Wandmontage	√	Geschikt voor vaten	√	Geschikt voor bulktank	√	Vatmoer	-	<p data-bbox="1374 250 1469 277">935160</p>
Artikel nr.	935160																																					
Drukverhouding	3:1																																					
Lucht inlaat	F ¼"G																																					
Olie uitlaat	F ½"G																																					
Werkdruk	6 bar																																					
Max. druk	8 bar																																					
Capaciteit bij 8 bar ltr. p/min.	14ltr.																																					
Geluidsniveau	81 dB																																					
Olietemperatuur +/- in °C	10/50																																					
Max. olie viscositeit SAE	130																																					
Lengte zuigbuis in mm.	-																																					
Diameter zuigbuis in mm	-																																					
Zuigbuis lengte aan te passen	√																																					
Zuigbuis 1" zelf te passen	√																																					
Wandmontage	√																																					
Geschikt voor vaten	√																																					
Geschikt voor bulktank	√																																					
Vatmoer	-																																					
 <p data-bbox="363 1146 456 1173">936060</p> 	<p data-bbox="671 1016 1177 1043">PNEUMATISCHE OLIEPOMP SERIE 650</p> <p data-bbox="671 1048 1350 1137">Geschikt voor het verpompen van grotere hoeveelheden olie, over lange afstanden. Dubbelwerkend en uitgevoerd met NBR pakkingen.</p> <table data-bbox="671 1142 1166 1747"> <tr><td>Artikel nr.</td><td>936060</td></tr> <tr><td>Drukverhouding</td><td>5:1</td></tr> <tr><td>Lucht inlaat</td><td>F ¼"G</td></tr> <tr><td>Olie uitlaat</td><td>F ½"G</td></tr> <tr><td>Werkdruk</td><td>6 bar</td></tr> <tr><td>Max. druk</td><td>8 bar</td></tr> <tr><td>Capaciteit bij 8 bar ltr. p/min.</td><td>18ltr.</td></tr> <tr><td>Geluidsniveau</td><td>81 dB</td></tr> <tr><td>Olietemperatuur +/- in °C</td><td>10/50</td></tr> <tr><td>Max. olie viscositeit SAE</td><td>240</td></tr> <tr><td>Lengte zuigbuis in mm.</td><td>-</td></tr> <tr><td>Diameter zuigbuis in mm</td><td>-</td></tr> <tr><td>Zuigbuis lengte aan te passen</td><td>-</td></tr> <tr><td>Zuigbuis 1" zelf te passen</td><td>√</td></tr> <tr><td>Wandmontage</td><td>√</td></tr> <tr><td>Geschikt voor vaten</td><td>√</td></tr> <tr><td>Geschikt voor bulktank</td><td>√</td></tr> <tr><td>Vatmoer</td><td>-</td></tr> </table> <p data-bbox="671 1809 1318 1836">Accessoires voor bovenstaande pompen zie blz.10-12</p>	Artikel nr.	936060	Drukverhouding	5:1	Lucht inlaat	F ¼"G	Olie uitlaat	F ½"G	Werkdruk	6 bar	Max. druk	8 bar	Capaciteit bij 8 bar ltr. p/min.	18ltr.	Geluidsniveau	81 dB	Olietemperatuur +/- in °C	10/50	Max. olie viscositeit SAE	240	Lengte zuigbuis in mm.	-	Diameter zuigbuis in mm	-	Zuigbuis lengte aan te passen	-	Zuigbuis 1" zelf te passen	√	Wandmontage	√	Geschikt voor vaten	√	Geschikt voor bulktank	√	Vatmoer	-	<p data-bbox="1374 1016 1469 1043">936060</p>
Artikel nr.	936060																																					
Drukverhouding	5:1																																					
Lucht inlaat	F ¼"G																																					
Olie uitlaat	F ½"G																																					
Werkdruk	6 bar																																					
Max. druk	8 bar																																					
Capaciteit bij 8 bar ltr. p/min.	18ltr.																																					
Geluidsniveau	81 dB																																					
Olietemperatuur +/- in °C	10/50																																					
Max. olie viscositeit SAE	240																																					
Lengte zuigbuis in mm.	-																																					
Diameter zuigbuis in mm	-																																					
Zuigbuis lengte aan te passen	-																																					
Zuigbuis 1" zelf te passen	√																																					
Wandmontage	√																																					
Geschikt voor vaten	√																																					
Geschikt voor bulktank	√																																					
Vatmoer	-																																					



	Omschrijving	Art.nr																																										
 <p>632040</p>  <p>632042</p> 	<p>PNEUMATISCHE TRANSFERPOMP 1:1 Geschikt voor het verpompen van grote hoeveelheden olie over kleine afstanden. Dubbelwerkend en uitgevoerd met Viton pakkingen.</p> <table border="0"> <tr> <td>Artikel nr.</td> <td>632040</td> <td>632042</td> </tr> <tr> <td>Drukverhouding</td> <td>1:1</td> <td>1:1</td> </tr> <tr> <td>Lucht inlaat</td> <td>F ¼"G</td> <td>F ¼"G</td> </tr> <tr> <td>Olie uitlaat</td> <td>F ½"G</td> <td>F ½"G</td> </tr> <tr> <td>Werkdruk</td> <td>6 bar</td> <td>6 bar</td> </tr> <tr> <td>Max. druk</td> <td>8 bar</td> <td>8 bar</td> </tr> <tr> <td>Capaciteit bij 8 bar ltr. p/min.</td> <td>45ltr.</td> <td>35ltr.</td> </tr> <tr> <td>Capaciteit met 4 m. slang en afgifte pistool ltr. p/min.</td> <td>17ltr.</td> <td>17ltr.</td> </tr> <tr> <td>Lengte zuigbuis in mm.</td> <td>270</td> <td>940</td> </tr> <tr> <td>Diameter zuigbuis in mm</td> <td>49</td> <td>49</td> </tr> <tr> <td>Wandmontage</td> <td>√</td> <td>-</td> </tr> <tr> <td>Geschikt voor vaten</td> <td>-</td> <td>200 L</td> </tr> <tr> <td>Geschikt voor bulktank</td> <td>√</td> <td></td> </tr> <tr> <td>Vatmoer</td> <td>optie</td> <td>optie</td> </tr> </table>	Artikel nr.	632040	632042	Drukverhouding	1:1	1:1	Lucht inlaat	F ¼"G	F ¼"G	Olie uitlaat	F ½"G	F ½"G	Werkdruk	6 bar	6 bar	Max. druk	8 bar	8 bar	Capaciteit bij 8 bar ltr. p/min.	45ltr.	35ltr.	Capaciteit met 4 m. slang en afgifte pistool ltr. p/min.	17ltr.	17ltr.	Lengte zuigbuis in mm.	270	940	Diameter zuigbuis in mm	49	49	Wandmontage	√	-	Geschikt voor vaten	-	200 L	Geschikt voor bulktank	√		Vatmoer	optie	optie	<p>632040 632042</p>
Artikel nr.	632040	632042																																										
Drukverhouding	1:1	1:1																																										
Lucht inlaat	F ¼"G	F ¼"G																																										
Olie uitlaat	F ½"G	F ½"G																																										
Werkdruk	6 bar	6 bar																																										
Max. druk	8 bar	8 bar																																										
Capaciteit bij 8 bar ltr. p/min.	45ltr.	35ltr.																																										
Capaciteit met 4 m. slang en afgifte pistool ltr. p/min.	17ltr.	17ltr.																																										
Lengte zuigbuis in mm.	270	940																																										
Diameter zuigbuis in mm	49	49																																										
Wandmontage	√	-																																										
Geschikt voor vaten	-	200 L																																										
Geschikt voor bulktank	√																																											
Vatmoer	optie	optie																																										
 <p>632060</p>   <p>632140</p>  <p>632045 – 632046</p>  <p>632144</p>	<p>PNEUMATISCHE OLIEPOMP 5:1 Geschikt voor het verpompen van grotere hoeveelheden olie over middel grote afstanden. Dubbelwerkend en uitgevoerd met Viton pakkingen.</p> <table border="0"> <tr> <td>Artikel nr.</td> <td>632060</td> </tr> <tr> <td>Drukverhouding</td> <td>5:1</td> </tr> <tr> <td>Lucht inlaat</td> <td>F ¼"G</td> </tr> <tr> <td>Olie uitlaat</td> <td>F ½"G</td> </tr> <tr> <td>Werkdruk</td> <td>6 bar</td> </tr> <tr> <td>Max. druk</td> <td>8 bar</td> </tr> <tr> <td>Capaciteit bij 8 bar ltr. p/min.</td> <td>27ltr.</td> </tr> <tr> <td>Capaciteit met 4 m. slang en afgifte pistool ltr. p/min.</td> <td>18ltr.</td> </tr> <tr> <td>Lengte zuigbuis in mm.</td> <td>270</td> </tr> <tr> <td>Diameter zuigbuis in mm</td> <td>34</td> </tr> <tr> <td>Wandmontage</td> <td>√</td> </tr> <tr> <td>Geschikt voor vaten</td> <td>-</td> </tr> <tr> <td>Geschikt voor bulktank</td> <td>√</td> </tr> <tr> <td>Vatmoer</td> <td>optie</td> </tr> </table>	Artikel nr.	632060	Drukverhouding	5:1	Lucht inlaat	F ¼"G	Olie uitlaat	F ½"G	Werkdruk	6 bar	Max. druk	8 bar	Capaciteit bij 8 bar ltr. p/min.	27ltr.	Capaciteit met 4 m. slang en afgifte pistool ltr. p/min.	18ltr.	Lengte zuigbuis in mm.	270	Diameter zuigbuis in mm	34	Wandmontage	√	Geschikt voor vaten	-	Geschikt voor bulktank	√	Vatmoer	optie	<p>632060</p>														
Artikel nr.	632060																																											
Drukverhouding	5:1																																											
Lucht inlaat	F ¼"G																																											
Olie uitlaat	F ½"G																																											
Werkdruk	6 bar																																											
Max. druk	8 bar																																											
Capaciteit bij 8 bar ltr. p/min.	27ltr.																																											
Capaciteit met 4 m. slang en afgifte pistool ltr. p/min.	18ltr.																																											
Lengte zuigbuis in mm.	270																																											
Diameter zuigbuis in mm	34																																											
Wandmontage	√																																											
Geschikt voor vaten	-																																											
Geschikt voor bulktank	√																																											
Vatmoer	optie																																											
 <p>632141 Muursteun Oliepomp</p>  <p>632142 Reduceer ventiel ¼</p>  <p>632023 Luchtslang 8mm-1,5m</p>	<p>VATMOER VOOR OLIEPOMP Voor de montage van een pneumatische pomp met zuigbuis in een olievat of muursteun. VATMOER 34 Ø voor oliepomp 632060 VATMOER 42 Ø voor oliepomp 632040 en 632042 VATMOER 42 Ø voor oliepomp 632061 en 632062</p>	<p>632045 632046 632141</p>																																										
	<p>BONDELMOER 42 Ø Voor de montage van een pneumatische pomp met zuigbuis Ø42 mm in een olievat, tank of muursteun.</p>	<p>632140</p>																																										
	<p>ZUIGBUIS VOOR 200 LITER VATEN Lengte 940mm, diameter 42mmØ, voorzien van haakse slangaansluiting en filter met voetklep.</p>	<p>632144</p>																																										



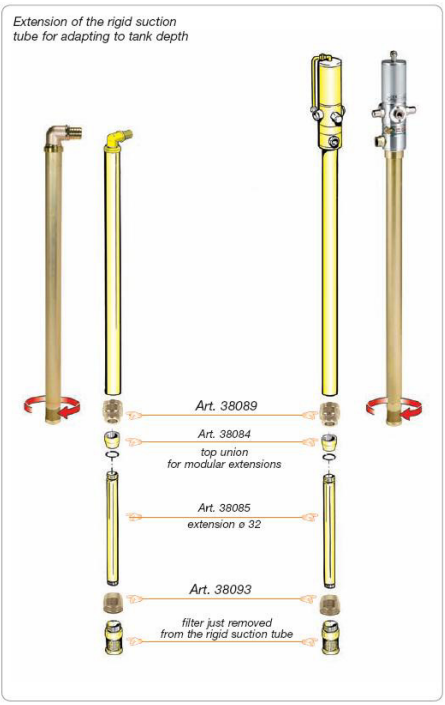
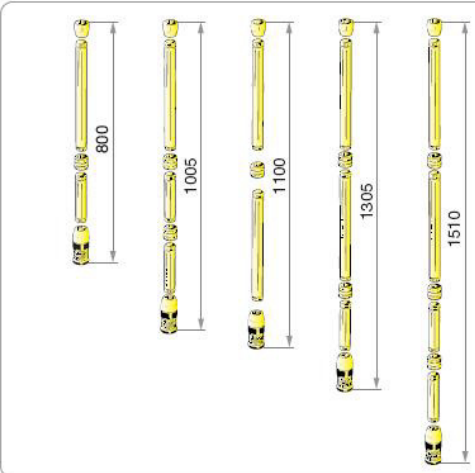
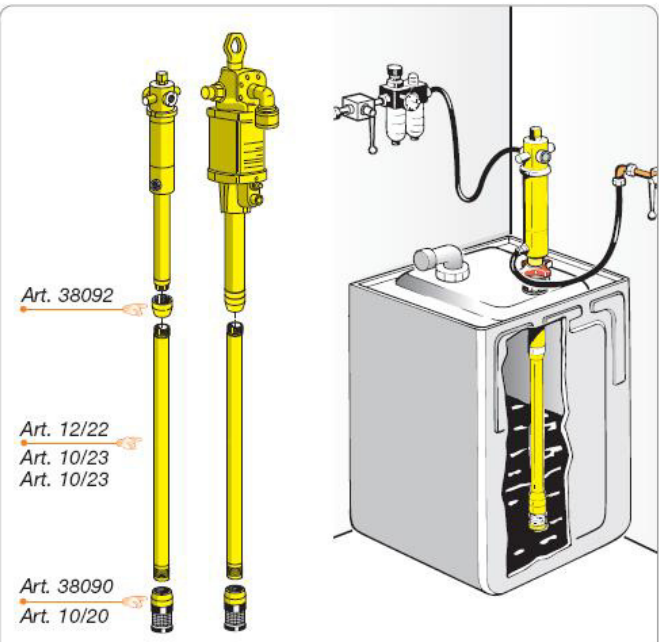

		Omschrijving	Art.nr																																																																								
		<p>PNEUMATISCHE OLIEPOMP SERIE 600 Geschikt voor het verpompen van kleine hoeveelheden olie over middel lange afstanden. Dubbelwerkend en uitgevoerd met NBR pakkingen.</p> <table border="0"> <tr> <td>Artikel nr.</td> <td>935163</td> <td>935196</td> <td>935163</td> </tr> <tr> <td>Drukverhouding</td> <td>3:1</td> <td>3:1</td> <td></td> </tr> <tr> <td>Lucht inlaat</td> <td>F 1/4"G</td> <td>F 1/4"G</td> <td>935196</td> </tr> <tr> <td>Olie uitlaat</td> <td>F 1/2"G</td> <td>F 1/2"G</td> <td></td> </tr> <tr> <td>Werkdruk</td> <td>6 bar</td> <td>6 bar</td> <td></td> </tr> <tr> <td>Max. druk</td> <td>8 bar</td> <td>8 bar</td> <td></td> </tr> <tr> <td>Capaciteit bij 8 bar ltr. p/min.</td> <td>14ltr.</td> <td>14ltr.</td> <td></td> </tr> <tr> <td>Geluidsniveau</td> <td>81 dB</td> <td>81 dB</td> <td></td> </tr> <tr> <td>Olietemperatuur +/- in °C</td> <td>10/50</td> <td>10/50</td> <td></td> </tr> <tr> <td>Max. olie viscositeit SAE</td> <td>130</td> <td>130</td> <td></td> </tr> <tr> <td>Lengte zuigbuis in mm.</td> <td>1250</td> <td>940</td> <td></td> </tr> <tr> <td>Diameter zuigbuis in mm</td> <td>42</td> <td>42</td> <td></td> </tr> <tr> <td>Zuigbuis lengte aan te passen</td> <td>√</td> <td>-</td> <td></td> </tr> <tr> <td>Zuigbuis 1" zelf te passen</td> <td>√</td> <td>-</td> <td></td> </tr> <tr> <td>Wandmontage</td> <td>-</td> <td>-</td> <td></td> </tr> <tr> <td>Geschikt voor vaten</td> <td>-</td> <td>200 L</td> <td></td> </tr> <tr> <td>Geschikt voor bulktank</td> <td>√</td> <td>-</td> <td></td> </tr> <tr> <td>Vatmoer</td> <td>√</td> <td>√</td> <td></td> </tr> </table>	Artikel nr.	935163	935196	935163	Drukverhouding	3:1	3:1		Lucht inlaat	F 1/4"G	F 1/4"G	935196	Olie uitlaat	F 1/2"G	F 1/2"G		Werkdruk	6 bar	6 bar		Max. druk	8 bar	8 bar		Capaciteit bij 8 bar ltr. p/min.	14ltr.	14ltr.		Geluidsniveau	81 dB	81 dB		Olietemperatuur +/- in °C	10/50	10/50		Max. olie viscositeit SAE	130	130		Lengte zuigbuis in mm.	1250	940		Diameter zuigbuis in mm	42	42		Zuigbuis lengte aan te passen	√	-		Zuigbuis 1" zelf te passen	√	-		Wandmontage	-	-		Geschikt voor vaten	-	200 L		Geschikt voor bulktank	√	-		Vatmoer	√	√		
Artikel nr.	935163		935196	935163																																																																							
Drukverhouding	3:1		3:1																																																																								
Lucht inlaat	F 1/4"G		F 1/4"G	935196																																																																							
Olie uitlaat	F 1/2"G		F 1/2"G																																																																								
Werkdruk	6 bar		6 bar																																																																								
Max. druk	8 bar		8 bar																																																																								
Capaciteit bij 8 bar ltr. p/min.	14ltr.		14ltr.																																																																								
Geluidsniveau	81 dB		81 dB																																																																								
Olietemperatuur +/- in °C	10/50		10/50																																																																								
Max. olie viscositeit SAE	130		130																																																																								
Lengte zuigbuis in mm.	1250		940																																																																								
Diameter zuigbuis in mm	42		42																																																																								
Zuigbuis lengte aan te passen	√		-																																																																								
Zuigbuis 1" zelf te passen	√		-																																																																								
Wandmontage	-		-																																																																								
Geschikt voor vaten	-		200 L																																																																								
Geschikt voor bulktank	√		-																																																																								
Vatmoer	√		√																																																																								
																																																																											
935163		935196																																																																									
		<p>PNEUMATISCHE OLIEPOMP SERIE 650 Geschikt voor het verpompen van grotere hoeveelheden olie, over lange afstanden. Dubbelwerkend en uitgevoerd met NBR pakkingen.</p> <table border="0"> <tr> <td>Artikel nr.</td> <td>936063</td> <td>936096</td> <td>936063</td> </tr> <tr> <td>Drukverhouding</td> <td>5:1</td> <td>5:1</td> <td></td> </tr> <tr> <td>Lucht inlaat</td> <td>F 1/4"G</td> <td>F 1/4"G</td> <td>936096</td> </tr> <tr> <td>Olie uitlaat</td> <td>F 1/2"G</td> <td>F 1/2"G</td> <td></td> </tr> <tr> <td>Werkdruk</td> <td>6 bar</td> <td>6 bar</td> <td></td> </tr> <tr> <td>Max. druk</td> <td>8 bar</td> <td>8 bar</td> <td></td> </tr> <tr> <td>Capaciteit bij 8 bar ltr. p/min.</td> <td>18ltr.</td> <td>18ltr.</td> <td></td> </tr> <tr> <td>Geluidsniveau</td> <td>81 dB</td> <td>81 dB</td> <td></td> </tr> <tr> <td>Olietemperatuur +/- in °C</td> <td>10/50</td> <td>10/50</td> <td></td> </tr> <tr> <td>Max. olie viscositeit SAE</td> <td>240</td> <td>240</td> <td></td> </tr> <tr> <td>Lengte zuigbuis in mm.</td> <td>1250</td> <td>940</td> <td></td> </tr> <tr> <td>Diameter zuigbuis in mm</td> <td>42</td> <td>42</td> <td></td> </tr> <tr> <td>Zuigbuis lengte aan te passen</td> <td>√</td> <td>-</td> <td></td> </tr> <tr> <td>Zuigbuis 1" zelf te passen</td> <td>√</td> <td>-</td> <td></td> </tr> <tr> <td>Wandmontage</td> <td>-</td> <td>-</td> <td></td> </tr> <tr> <td>Geschikt voor vaten</td> <td>-</td> <td>200 L</td> <td></td> </tr> <tr> <td>Geschikt voor bulktank</td> <td>√</td> <td>-</td> <td></td> </tr> <tr> <td>Vatmoer</td> <td>√</td> <td>√</td> <td></td> </tr> </table>	Artikel nr.	936063	936096	936063	Drukverhouding	5:1	5:1		Lucht inlaat	F 1/4"G	F 1/4"G	936096	Olie uitlaat	F 1/2"G	F 1/2"G		Werkdruk	6 bar	6 bar		Max. druk	8 bar	8 bar		Capaciteit bij 8 bar ltr. p/min.	18ltr.	18ltr.		Geluidsniveau	81 dB	81 dB		Olietemperatuur +/- in °C	10/50	10/50		Max. olie viscositeit SAE	240	240		Lengte zuigbuis in mm.	1250	940		Diameter zuigbuis in mm	42	42		Zuigbuis lengte aan te passen	√	-		Zuigbuis 1" zelf te passen	√	-		Wandmontage	-	-		Geschikt voor vaten	-	200 L		Geschikt voor bulktank	√	-		Vatmoer	√	√		
Artikel nr.	936063		936096	936063																																																																							
Drukverhouding	5:1		5:1																																																																								
Lucht inlaat	F 1/4"G		F 1/4"G	936096																																																																							
Olie uitlaat	F 1/2"G		F 1/2"G																																																																								
Werkdruk	6 bar		6 bar																																																																								
Max. druk	8 bar		8 bar																																																																								
Capaciteit bij 8 bar ltr. p/min.	18ltr.		18ltr.																																																																								
Geluidsniveau	81 dB		81 dB																																																																								
Olietemperatuur +/- in °C	10/50		10/50																																																																								
Max. olie viscositeit SAE	240		240																																																																								
Lengte zuigbuis in mm.	1250		940																																																																								
Diameter zuigbuis in mm	42		42																																																																								
Zuigbuis lengte aan te passen	√		-																																																																								
Zuigbuis 1" zelf te passen	√		-																																																																								
Wandmontage	-		-																																																																								
Geschikt voor vaten	-	200 L																																																																									
Geschikt voor bulktank	√	-																																																																									
Vatmoer	√	√																																																																									
																																																																											
936063		936096																																																																									
Accessoires voor bovenstaande pompen zie blz. 10-12																																																																											

	Omschrijving	Art.nr																																																						
<p data-bbox="228 259 352 282">VITON Seals</p>   <p data-bbox="292 875 379 898">933360</p>  <p data-bbox="272 1216 363 1238">modular</p>  <p data-bbox="507 1216 619 1238">with drum</p>	<p data-bbox="692 282 1198 309">PNEUMATISCHE POMP SERIE 600 RVS</p> <p data-bbox="692 315 1358 405">Geschikt voor het verpompen over korte en middelgrote afstanden , van koel- en ruitensproeier vloeistof. Dubbelwerkend en uitgevoerd met viton pakkingen.</p> <table data-bbox="692 412 1283 1016"> <tr> <td>Artikel nr.</td> <td>933360</td> <td>933396</td> </tr> <tr> <td>Drukverhouding</td> <td>1:1</td> <td>1:1</td> </tr> <tr> <td>Lucht inlaat</td> <td>F 1/4"G</td> <td>F 1/4"G</td> </tr> <tr> <td>Olie uitlaat</td> <td>F 1/2"G</td> <td>F 1/2"G</td> </tr> <tr> <td>Werkdruk</td> <td>6 bar</td> <td>6 bar</td> </tr> <tr> <td>Max. druk</td> <td>8 bar</td> <td>8 bar</td> </tr> <tr> <td>Capaciteit bij 8 bar ltr. p/min.</td> <td>30ltr.</td> <td>30ltr.</td> </tr> <tr> <td>Geluidsniveau</td> <td>81 dB</td> <td>81 dB</td> </tr> <tr> <td>Olietemperatuur +/- in °C</td> <td>10/50</td> <td>10/50</td> </tr> <tr> <td>Max. olie viscositeit SAE</td> <td>50</td> <td>50</td> </tr> <tr> <td>Lengte zuigbuis in mm.</td> <td>-</td> <td>940</td> </tr> <tr> <td>Diameter zuigbuis in mm</td> <td>-</td> <td>42</td> </tr> <tr> <td>Zuigbuis lengte aan te passen</td> <td>-</td> <td>-</td> </tr> <tr> <td>Zuigbuis 1" zelf te passen</td> <td>-</td> <td>-</td> </tr> <tr> <td>Wandmontage</td> <td>√</td> <td>-</td> </tr> <tr> <td>Geschikt voor vaten</td> <td>-</td> <td>√</td> </tr> <tr> <td>Geschikt voor bulktank</td> <td>√</td> <td>-</td> </tr> <tr> <td>Vatmoer</td> <td>-</td> <td>√</td> </tr> </table> <p data-bbox="711 1048 1358 1077">Accessoires voor bovenstaande pompen zie blz.10-12</p>	Artikel nr.	933360	933396	Drukverhouding	1:1	1:1	Lucht inlaat	F 1/4"G	F 1/4"G	Olie uitlaat	F 1/2"G	F 1/2"G	Werkdruk	6 bar	6 bar	Max. druk	8 bar	8 bar	Capaciteit bij 8 bar ltr. p/min.	30ltr.	30ltr.	Geluidsniveau	81 dB	81 dB	Olietemperatuur +/- in °C	10/50	10/50	Max. olie viscositeit SAE	50	50	Lengte zuigbuis in mm.	-	940	Diameter zuigbuis in mm	-	42	Zuigbuis lengte aan te passen	-	-	Zuigbuis 1" zelf te passen	-	-	Wandmontage	√	-	Geschikt voor vaten	-	√	Geschikt voor bulktank	√	-	Vatmoer	-	√	<p data-bbox="1398 405 1485 461">933360 933396</p>
Artikel nr.	933360	933396																																																						
Drukverhouding	1:1	1:1																																																						
Lucht inlaat	F 1/4"G	F 1/4"G																																																						
Olie uitlaat	F 1/2"G	F 1/2"G																																																						
Werkdruk	6 bar	6 bar																																																						
Max. druk	8 bar	8 bar																																																						
Capaciteit bij 8 bar ltr. p/min.	30ltr.	30ltr.																																																						
Geluidsniveau	81 dB	81 dB																																																						
Olietemperatuur +/- in °C	10/50	10/50																																																						
Max. olie viscositeit SAE	50	50																																																						
Lengte zuigbuis in mm.	-	940																																																						
Diameter zuigbuis in mm	-	42																																																						
Zuigbuis lengte aan te passen	-	-																																																						
Zuigbuis 1" zelf te passen	-	-																																																						
Wandmontage	√	-																																																						
Geschikt voor vaten	-	√																																																						
Geschikt voor bulktank	√	-																																																						
Vatmoer	-	√																																																						
 <p data-bbox="392 1693 469 1715">94270</p> 	<p data-bbox="692 1263 1166 1290">PIUSI ELEKTRISCHE OLIEPOMP 70M</p> <p data-bbox="692 1323 1350 1413">Model met rotor en schoepen, compleet met snoer, stekker en schakelaar. Voorzien van instelbare bypass. Grote aanzuigcapaciteit</p> <table data-bbox="692 1420 1350 1659"> <tr> <td>Type pomp</td> <td>: verdringer pomp, zelfsmarend</td> </tr> <tr> <td>Aansluitspanning</td> <td>: 230volt 50Hz 0,75 kW</td> </tr> <tr> <td>Isolatieklasse</td> <td>: IP 55</td> </tr> <tr> <td>In/uitlaat</td> <td>: 3/4" F</td> </tr> <tr> <td>Max. werkdruk</td> <td>: 6 bar</td> </tr> <tr> <td>Capaciteit vrije uitloop</td> <td>: 25ltr. p.min. SAE 15W40 bij 18°C</td> </tr> <tr> <td>Geschikt voor</td> <td>: olie</td> </tr> </table>	Type pomp	: verdringer pomp, zelfsmarend	Aansluitspanning	: 230volt 50Hz 0,75 kW	Isolatieklasse	: IP 55	In/uitlaat	: 3/4" F	Max. werkdruk	: 6 bar	Capaciteit vrije uitloop	: 25ltr. p.min. SAE 15W40 bij 18°C	Geschikt voor	: olie	<p data-bbox="1398 1263 1474 1290">94270</p>																																								
Type pomp	: verdringer pomp, zelfsmarend																																																							
Aansluitspanning	: 230volt 50Hz 0,75 kW																																																							
Isolatieklasse	: IP 55																																																							
In/uitlaat	: 3/4" F																																																							
Max. werkdruk	: 6 bar																																																							
Capaciteit vrije uitloop	: 25ltr. p.min. SAE 15W40 bij 18°C																																																							
Geschikt voor	: olie																																																							





	Omschrijving	Art.nr
 <p>Art. 38046 Art. 33434 Art. 38042</p>	<p>BONDELMOER 42 Ø Voor de montage van een pneumatische pomp serie 600-650 met zuig- buis Ø42 mm in een olievat, inclusief speciale sleutel.</p>	<p>938042</p>
 <p>Art. 38051 Art. 10/15</p>	<p>MUURSTEUN 42 Voor de montage van een pneumatische pomp serie 600 en 650 met zuig- buis Ø 42 mm.</p>	<p>938043</p>
 <p>Art. 38047 Art. 38043</p>	<p>MUURSTEUN Voor de montage van een pneumatische pomp serie 600 RVS</p>	<p>933115</p>
 <p>Art. 33115</p>	<p>SNELKOPPELING female 3/4"G Hoge druk 250 bar</p>	<p>933126</p>
 <p>Art. 33126 Art. 33127</p> <p>933126 – 933127</p>	<p>SNELKOPPELING male 3/4"G Hoge druk 250 bar</p>	<p>933127</p>
 <p>Art. 38071 Art. 38072 Art. 38073 Art. 33116 Art. 33117 Art. 33118 Art. 33119 Art. 33275 Art. 33276</p> <p>938071-933276</p>	<p>NIPPEL 1/2"G x 1/2"G – M/M NIPPEL 1/2"G x 3/8"G – M/M NIPPEL 3/8"G x 3/8"G – M/M NIPPEL 1" G x 1" G – M/M NIPPEL 3/4"G x 3/4"G – M/M NIPPEL 1/2"G x 3/4"G – M/M NIPPEL 1" G x 3/4" G – M/M NIPPEL 3/4"G x 1/2"G – F/M NIPPEL 1"G x G – 3/4" F/M</p>	<p>938071 938072 938073 933116 933117 933118 933119 933275 933276</p>





	Omschrijving	Art.nr
	<p>MODULAIRE VERLENGSTUKKEN VOOR POMPEN</p> <p>Bij iedere transfer – of vatpomp bestaat de mogelijkheid de zuigbuis te verlengen of een zuigbuis samen te stellen voor een tank.</p> <p>Bovenste verbindingstuk Maakt de verbinding tussen de pomp en de modulaire verlengstukken mogelijk. Inwendige draad G 1"x spec. draad.</p> <p>Verlengstuk 500mm, Ø 32mm</p> <p>Sok voor verlengstukken Maakt de verbinding tussen de verlengstukken onderling mogelijk.</p> <p>Verlengstuk 200mm, Ø 32mm</p> <p>Voetklep met verbindingstuk en filter</p>	<p></p> <p>938084</p> <p></p> <p>938085</p> <p></p> <p>938086</p> <p></p> <p>938087</p> <p></p> <p>938088</p>
	<p>Verloop verbindingstuk Maakt de verbinding mogelijk tussen de zuigbuis van een vatpomp met een lengte van 730/940mm en de modulaire verlengstukken mogelijk. Uitwendige draad G 1"x spec. draad.</p>	<p>938089</p> <p></p> <p>938089</p>
 <p>93350</p>	<p>RADIATEUR VULKRAAN Aansluiting 1/4" binnendraad</p>	<p>93350</p>
 <p>933445</p>	<p>AFGIFTE PISTOOL VOOR KOELVLOEISTOF EN RUITENSPOEIER VLOEISTOF. Aansluiting 1/2" met swivel en gebogen vaste uitloop.</p>	<p>933445</p>
 <p>937762</p>	<p>DIGITAAL AFGIFTE PISTOOL KOELVLOEISTOF EN RUITENSPOEIER VLOEISTOF.</p> <p>Doorstroom-capaciteit : 1-40L/min. Max. werkdruk : 70 bar Nauwkeurigheid : ± 0,5% Afgifte telwerk : 5-cijferig Totaal telwerk : 6-cijferig Materiaal : Kunststof Vloeistof : Ruitensproeier- en koelvloeistof Aansluitingen : 2x F 1/2" G</p>	<p>937762</p>

	Omschrijving	Art.nr
	<p>Extension of the rigid suction tube for adapting to tank depth</p> 	
<p>Montage voorbeeld onder pomp</p> 	<p>Zuigbuis en pomp verlenging</p> 	
<p>Montage voorbeeld zuigbuis 32 Ø</p>	<p>Montage voorbeeld zuigbuis in tank</p> 	

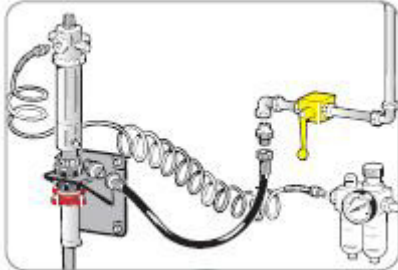
	Omschrijving	Art.nr
 <p data-bbox="375 470 486 560">  632020 </p>	<p data-bbox="718 280 1348 313">CONDOR DIGITALE VLOEISTOF AFGIFTEMETER</p> <p data-bbox="686 313 1380 436">Digitale afgiftemeter met hoeveelheid aanduidingen, in liters of galons. Wordt gevoed middels een 3 volt batterij. Aluminium huis met schokproof mantel. Helder LCD display met batterij indicator.</p> <p data-bbox="686 436 1029 593"> Doorstroom- capaciteit : 1-25L/min. Max. werkdruk : 100 bar Min. werkdruk : 5 bar Nauwkeurigheid: ± 0,5% </p> <p data-bbox="686 593 1141 705"> Materiaal : aluminium/kunststof Vloeistof : olie Aansluitingen : 2x F 1/2" G Uitloop : flexibel met automatische non-drip </p>	<p data-bbox="1396 280 1492 313">632020</p>
 <p data-bbox="470 929 574 1008">  632022 </p>	<p data-bbox="718 739 1348 795">CONDOR DIGITALE VLOEISTOF AFGIFTEMETER VOORINTELBAAR</p> <p data-bbox="686 795 1364 985">Voor instelbare digitale afgiftemeter met hoeveelheid aanduidingen, in liters of galons. 3 volt batterij. Aluminium huis met schokproof mantel. Helder LCD display met batterij indicator. Vooraf instelbare afgifte hoeveelheid, als deze bereikt is stopt de meter met de afgifte.</p> <p data-bbox="686 985 1308 1288"> Doorstroom- capaciteit : 1-30L/min. Max. werkdruk : 70 bar Min. werkdruk : 3 bar Nauwkeurigheid: ± 0,5% Materiaal : aluminium/kunststof Vloeistof : olie Aansluitingen : 2x F 1/2" G Uitloop : flexibel met automatische non-drip Instelbaar : 0,1 tot 99,9 L afgifte hoeveelheid </p>	<p data-bbox="1396 739 1492 772">632022</p>
	<p data-bbox="686 1321 965 1355">FLEXIBELE UITLOOP</p> <p data-bbox="686 1355 1308 1422">Voorzien van automatische non-drip mondstuk voor handolietmeter, aansluiting 1/2"</p>	<p data-bbox="1396 1321 1476 1355">93375</p>
<p data-bbox="287 1467 574 1500">93375 – 93376 - 93377</p>	<p data-bbox="686 1444 965 1478">FLEXIBELE UITLOOP</p> <p data-bbox="686 1478 1308 1534">Voorzien van handbediend non-drip mondstuk voor Hand oliemeter, aansluiting 1/2" LOW-FLOW</p>	<p data-bbox="1396 1444 1476 1478">93376</p>
	<p data-bbox="686 1568 965 1601">FLEXIBELE UITLOOP</p> <p data-bbox="686 1601 1308 1657">Voorzien van handbediend non-drip mondstuk voor handolietmeter, aansluiting 1/2" HIGH FLOW</p>	<p data-bbox="1396 1568 1476 1601">93377</p>



	Omschrijving	Art.nr
 <p data-bbox="392 499 485 524">937786</p>	<p data-bbox="746 250 1353 275">DIGITALE VLOEISTOF AFGIFTEMETER RAASM</p> <p data-bbox="1410 250 1501 275">937786</p> <p data-bbox="707 315 1310 741">Stationaire digitale afgiftemeter met instelbare hoeveelheid aanduidingen, liters en gallons. Wordt gevoed middels een 1,5 volt AAA batterij. Aluminium huis met schokproof mantel. Helder LCD display met batterij indicator. Doorstroomcapaciteit : 1-30L/min. Max. werkdruk : 70 bar Nauwkeurigheid: ± 0,3% Afgifte telwerk : 5-cijferig, terugstelbaar Totaal telwerk : 6-cijferig Materiaal : aluminium Vloeistof : olie en diesel Aansluitingen : 2x F 1/2" G</p>	
 <p data-bbox="237 925 639 949">HD olieslangen 632024 – 632025</p>	<p data-bbox="707 775 1385 864">Inclusief flexibele uitloop met handbediende anti lekklep. Handvat uit aluminium met blokkering en draaibare slang swivel M 1/2" G. en filter.</p> <p data-bbox="707 898 1262 922">OLIESLANGEN 1/2" max. werkdruk 134 Bar</p>	
<p data-bbox="707 958 1294 983">Olieslang met wartelkoppeling 1/2", lengte 2 mtr.</p>		632024
<p data-bbox="707 1014 1294 1039">Olieslang met wartelkoppeling 1/2", lengte 4 mtr.</p>		632025
 <p data-bbox="186 1249 660 1274">Muursteun 632047 632045 – 632046</p>	<p data-bbox="707 1137 879 1162">MUURSTEUN</p> <p data-bbox="707 1171 1358 1261">Voor de montage van een pneumatische stubby pomp, 1:1, 3:1. Bondelmoer voor bevestiging pomp apart bestellen.</p>	632047
 <p data-bbox="336 1552 544 1576">Lekbakje 988630</p>	<p data-bbox="863 1323 1238 1348">VATMOER VOOR OLIEPOMP</p> <p data-bbox="707 1357 1385 1413">Voor de montage van een pneumatische pomp met zuigbuis in een olievat of muursteun.</p> <p data-bbox="707 1447 1190 1471">VATMOER 34 Ø voor oliepomp serie 3:1</p> <p data-bbox="707 1505 1190 1529">VATMOER 49 Ø voor oliepomp serie 1:1</p>	632045 632046
 <p data-bbox="336 1895 544 1919">Lekbakje 632049</p>	<p data-bbox="707 1630 1102 1655">LEKBAKJE VOOR OLIEMETER</p> <p data-bbox="707 1664 1286 1720">Metalen houder met slanghaak een uitneembaar lekbakje. HxDxB 700x190x80mm.</p> <p data-bbox="707 1729 1358 1807">De breedte van het bakje is erop berekend dat deze in serie onder meerdere slanghaspels gemonteerd kunnen worden.</p>	988630 of 632049





	Omschrijving	Art.nr
 <p>Art. 38026 Art. 38028</p>	<p>ZUIGSLANG VOOR OLIEPOMP Flexibele slang 1 ¼" tussen muur pomp en zuigbuis, lengte 2 mtr.</p> <p>ZUIGSLANG VOOR OLIEPOMP Flexibele slang 1 ¼" tussen muur pomp en zuigbuis, lengte 1 mtr.</p>	<p>938026</p> <p>938028</p>
 <p>Art. 33426</p>	<p>ZUIGSLANG VOOR RVS OLIEPOMP Flexibele slang 3/4" tussen RVS muur pomp en zuigbuis, lengte 2 mtr.</p>	<p>933426</p>
	<p>SLANG MET WARTELS</p> <p>Olieslang ½" M/M – 1 mtr. 150 bar Olieslang ½" M/M – 2 mtr. 150 bar Olieslang ½" M/M – 4 mtr. 150 bar</p>	<p>991201 991202 991204</p>
<p>(+)</p>  <p>Art. 38210 Art. 38211</p>	<p>KOGELKRAAN ½" – 70 bar</p> <p>KOGELKRAAN 1" – 70 bar</p>	<p>938210</p> <p>938211</p>
		





	Omschrijving	Art.nr
 <p>Art. 38095 Art. 38096</p>	<p>LEIDINGFILTER 1/2" F/F te monteren aan de pomp perszijde, geschikt voor olie producten, max. werkdruk 100 bar.</p> <p>LEIDINGFILTER 1" F/F te monteren aan de pomp perszijde, geschikt voor olie producten, max. werkdruk 100 bar.</p>	<p>938095</p> <p>938096</p>
 <p>Art. 38097</p>	<p>PULSATIEDEMPER Wordt aan de perszijde van de pomp gemonteerd, zorgt voor een gelijkmatige oliestroom. Aansluiting 3/4" F/F max. werkdruk 100 bar.</p>	<p>938097</p>
 <p>Art. 38100</p>	<p>OVERDRUKVENTIEL 1/2" Beveelgd tegen overdruk in de olie afnameleiding. Instelbaar van 5 tot 50 bar.</p>	<p>938100</p>
	<p>LUCHTCONDITIESET 1/4" Bestaat uit condensfilter, olienevelaar en manometer.</p> <p>LUCHTCONDITIESET 1/2" Bestaat uit condensfilter, olienevelaar en manometer.</p>	<p>906811</p> <p>906815</p>
 <p>Detail op pomp 632142+632023</p>	<p>CONDOR LUCHTCONDITIESET Drukregelaar, vochtfilter, manometer, afsluiter en appendages 1/4"G t.b.v. pneumatische pompen.</p> <p>CONDOR LUCHTSLANG Lucht toevoerslang 1,5mtr. 8x12mm tussen luchtnet en luchtconditieset.</p>	<p>632142</p> <p>632023</p>

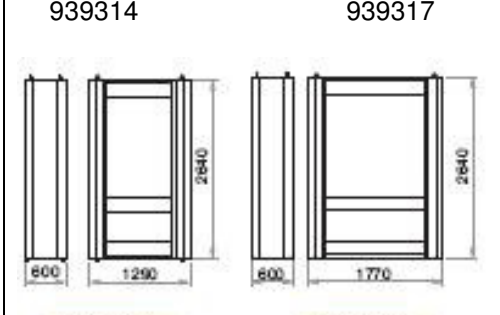
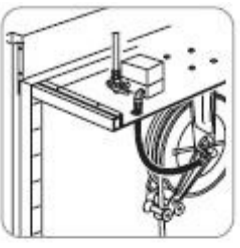

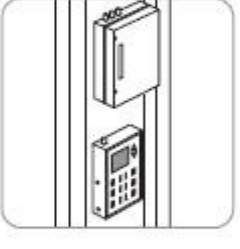

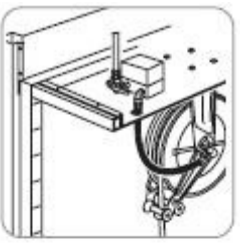
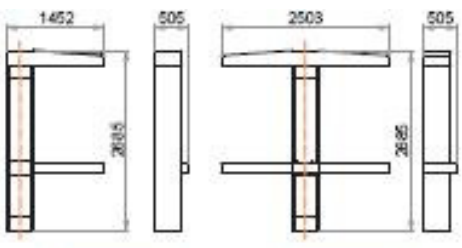
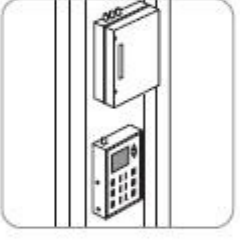

	Omschrijving	Art.nr
	<p>VATENWAGENS</p> <p>Vatenwagen voor 20 / 60 kg vaten Met twee wielen</p>	<p>980035</p>
<p>980035</p> 	<p>Vatenwagen voor 20 / 60 kg vaten Met 4 wielen: 2 vast en 2 zwenkbaar</p>	<p>980050</p>
<p>980050 632080</p> 	<p>Condor Vatenwagen voor 20 / 60 L vaten Met 4 wielen: 2 vast en 2 zwenkbaar, compleet met in hoogte verstelbare pompsteun.</p>	<p>632080</p>
	<p>Vatenwagen voor 180 / 220 kg vaten Met 4 wielen: 2 vast en 2 zwenkbaar</p>	<p>980200</p>
	<p>Vatenwagen voor 180 / 220 kg vaten Extra zware uitvoering Met 4 wielen: 2 vast en 2 zwenkbaar voorzien van rem. Montage van een haspel is mogelijk</p>	<p>980201</p>
<p>980200 980201</p>  	<p>CONDOR Vatenwagen voor 200 L vaten Met 4 wielen: 2 vast en 2 zwenkbaar, compleet met ketting voor het vat vast te zetten en een steun voor het opbergen van een pneumatische pomp.</p>	<p>632081</p>



	Omschrijving	Art.nr
 <p>9430400 t/m 9430402</p> 	<p>SLANGHASPEL VOOR MOTOROLIE SERIE 430 VASTE UITVOERING</p> <p>Veebekrachtigde zelfoprollende metaal gemoffelde open slanghaspel. De slanguitloop is verstelbaar, waardoor de haspel aan de wand, plafond en werkbank gemonteerd kan worden. De haspel is voorzien van een synthetisch rubber slang voor het soepel en langdurig op en af rollen. Instelbare slangstop. Een verbindingsslang van 60 cm lengte wordt bijgeleverd bij de haspels en is voorzien van wartelkoppelingen.</p> <p>Aansluitingen bij slanghaspel zonder slang Swifel inlaat F 1/2" G Swifel uitlaat F 1/2" G Max. werkdruk 150 bar</p>	
 <p>9530400 t/m 9530402</p> 	<p>Slanghaspel zonder slang</p> <p>Slanghaspel met 10 meter 1/2" slang Slanghaspel met 15 meter 1/2" slang</p> <p>SLANGHASPEL VOOR MOTOROLIE SERIE 530 VASTE UITVOERING</p> <p>Gelijk aan type 430, echter de diameter van de slangtrommel is groter en breder.</p> <p>Slanghaspel zonder slang</p> <p>Slanghaspel met 20 meter 1/2" slang Slanghaspel met 25 meter 1/2" slang</p>	<p>9430400</p> <p>9430401 9430402</p> <p>9530400</p> <p>9530401 9530402</p>
 <p>9440401 t/m 9440402</p> 	<p>GESLOTEN SLANGHASPEL VOOR MOTOROLIE SERIE 440 VAST EN ZWENKBARE UITVOERING</p> <p>Slanghaspel met 10 meter 1/2" slang Slanghaspel met 15 meter 1/2" slang</p> <p>Haspel capaciteit Maximum lengte die opgerold kan worden op de slanghaspel zonder slang: Let op! Max. buitendiameter</p> <p>serie 430-440 Doorlaat 1/2" – buitendiameter Ø 19mm – 15 mtr. Voor grotere lengtes en diameters zie onze speciale slanghaspel catalogus.</p> <p>Serie 530 Doorlaat 1/2" – buitendiameter Ø 19mm – 25 mtr.</p>	<p>9440401 9440402</p>

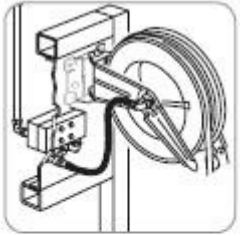

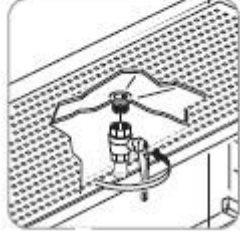
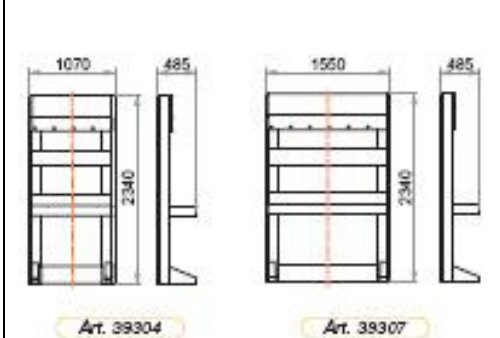



	Omschrijving	Art.nr
 <p data-bbox="395 683 486 712">632008</p> 	<p data-bbox="730 253 1321 309">CONDOR SLANGHASPEL VOOR MOTOROLIE VASTE UITVOERING 10 m.</p> <p data-bbox="699 342 1348 560">Veerbekrachtigde zelfoprollende metaal gemoffelde open slanghaspel. De slanguitloop is verstelbaar, waardoor de haspel aan de wand, plafond en werkbank gemonteerd kan worden. De haspel is voorzien van een synthetisch rubber met metaal inlage voor het soepel en langdurig op en af rollen. Instelbare slangstop. Inclusief 1 mtr. verbindingsslang.</p> <p data-bbox="699 593 1045 622">Aansluitingen slanghaspel</p> <p data-bbox="699 622 965 651">Swifel inlaat F 1/2" G</p> <p data-bbox="699 651 965 680">Swifel uitlaat F 1/2" G</p> <p data-bbox="699 680 989 710">Slanglengte 10 mtr. 1/2"</p> <p data-bbox="699 710 973 739">Max. werkdruk 138 bar</p>	<p data-bbox="1404 253 1497 282">632008</p>
 <p data-bbox="395 1191 486 1220">632009</p> 	<p data-bbox="730 772 1321 828">CONDOR SLANGHASPEL VOOR MOTOROLIE VASTE UITVOERING 15 m.</p> <p data-bbox="699 840 1045 869">Aansluitingen slanghaspel</p> <p data-bbox="699 869 965 898">Swifel inlaat F 1/2" G</p> <p data-bbox="699 898 965 927">Swifel uitlaat F 1/2" G</p> <p data-bbox="699 927 989 956">Slanglengte 15 mtr. 1/2"</p> <p data-bbox="699 956 973 985">Max. werkdruk 138 bar</p>	<p data-bbox="1404 772 1497 801">632009</p>
	 <p data-bbox="798 1220 1252 1276">SCHARNIER VOOR OPEN CONDOR SLANGHASPEL 632009</p>	<p data-bbox="1404 1220 1497 1249">632014</p>
 <p data-bbox="395 1697 486 1727">632015</p> 	<p data-bbox="730 1344 1321 1400">CONDOR SLANGHASPEL VOOR MOTOROLIE GESLOTEN ZWENKBARE UITVOERING 15 m</p> <p data-bbox="699 1411 1045 1440">Aansluitingen slanghaspel</p> <p data-bbox="699 1440 965 1469">Swifel inlaat F 1/2" G</p> <p data-bbox="699 1469 965 1498">Swifel uitlaat F 1/2" G</p> <p data-bbox="699 1498 989 1527">Slanglengte 15 mtr. 1/2"</p> <p data-bbox="699 1527 973 1556">Max. werkdruk 135 bar</p> <div data-bbox="798 1624 1284 1870" style="text-align: center;">  <p data-bbox="821 1848 1228 1877">PROFFESIONAL LUBRICTION EQUIPMENT</p> </div> <p data-bbox="853 1892 1236 1948" style="text-align: center;">Extra voordeel</p>	<p data-bbox="1404 1344 1497 1373">632015</p>

	Omschrijving	Art.nr
	<p>HASPELKABINET</p> <p>Vervaardigd van robuust plaatstaal, zwaar gemoffeld. De bovenzijde (plafond) is voorzien van voor geboorde gaten voor de montage van 4 of 6 haspels uit de serie 390-430-450-530, magneetkleppen en slangen. De zijkanten aan de onderzijde voor haspels uit de serie 260. De zijkant aan de buitenzijde is bedoeld voor het plaatsen van een olie afname registratie systeem.</p> <p>Het kabinet is van beide zijde toegankelijk. Onder de haspels is een lekbak met zeef en aftapkraan aangebracht.</p>	
<p>Afgebeeld 939317 met haspels</p>	<p>Kabinet voor 4 slanghaspels</p>	<p>939314</p>
	<p>Kabinet voor 6 slanghaspels</p>	<p>939317</p>
		
<p>Art. 939314 Art. 939317</p> <p>Afmetingen</p> 		
		

	Omschrijving	Art.nr
	<p>HASPELKABINET</p> <p>Vervaardigd van robuust plaatstaal, zwaar gemoffeld. De bovenzijde (plafond) is voorzien van voor geboorde gaten voor de montage van 4 of 8 haspels uit de serie 390-430-450-530, magneetkleppen en slangen. De zijkanten aan de onderzijde voor haspels uit de serie 260. De voorkant aan de binnenzijde is bedoeld voor het plaatsen van een olie afname registratie systeem.</p> <p>Het kabinet is van beide zijde toegankelijk. Onder de haspels is een lekbak met zeef en aftapkraan aangebracht.</p>	
<p>Afgebeeld 939328 met haspels</p>	<p>Kabinet voor 4 slanghaspels</p>	<p>939324</p>
	<p>Kabinet voor 8 slanghaspels</p>	<p>939328</p>
<p>939324 939328</p>		
 <p>Art. 39324 Art. 39328</p>		
<p>Afmetingen</p> 		

	Omschrijving	Art.nr
	<p>HASPELKABINET WANDMODEL</p> <p>Vervaardigd van robuust plaatstaal, zwaar gemoffeld. De bovenzijde is voorzien van voor geboorde gaten voor de montage van 4 of 6 haspels uit de serie 390-430-450-530, magneetkleppen en slangen. Houders voor afgifteslang onder de slanghaspels.</p> <p>Het kabinet is bedoeld om aan een wand te plaatsen. Onder de haspels is een lekbak met zeef en aftapkraan aangebracht.</p>	
Afgebeeld 939307 met haspels	<p>Kabinet voor 4 slanghaspels</p>	939304
	<p>Kabinet voor 6 slanghaspels</p>   	939307
939304		
939307		
		
<p>Afmetingen</p> 		

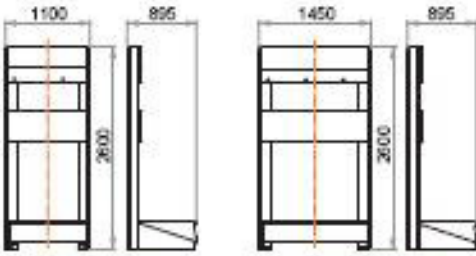
	Omschrijving	Art.nr
	<p>HASPELZUIL</p> <p>Vervaardigd van robuust plaatstaal, zwaar gemoffeld. De bovenzijde is voorzien van voor geboorde gaten voor de montage van 1 of 2 haspels uit de serie 390-430-450-530, magneetkleppen en slangen en lekbakjes.</p> <p>Het kabinet is bedoeld om aan een onstabiele wand te plaatsen of tussen 2 werkplekken.</p> <p>Onder de haspels kunnen uitneembare lekbakjes worden aangebracht.</p>	
Afgebeeld 939322 met slanghaspels		
	<div data-bbox="916 801 1150 1037" data-label="Image"> </div> <div data-bbox="916 1048 1150 1081" data-label="Caption"> Montage voorbeeld </div> <div data-bbox="916 1088 1150 1317" data-label="Image"> </div> <div data-bbox="794 1355 1268 1736" data-label="Figure"> <p>Technical drawing showing dimensions for two cabinet models:</p> <ul style="list-style-type: none"> Model 939321: Width 200, Depth 125, Height 2445. Model 939322: Width 620, Depth 128, Height 2440. </div>	<p>Kabinet voor 1 slanghaspel 939321</p> <p>Kabinet voor 2 slanghaspels 939322</p>
939321 939322	Art. 939321 Art. 939322	
	Afmetingen	

	Omschrijving	Art.nr
 <p data-bbox="236 981 625 1012">Afgebeeld 939352 als oliestation</p>	<p data-bbox="691 253 1054 284">OLIESTATION MET LEKBAK</p> <p data-bbox="691 315 1374 439">Vervaardigd van robuust plaatstaal, zwaar gemoffeld. De bovenzijde is voorzien van voor geboorde gaten voor de montage van 2 of 3 haspels uit de serie 390-430-450-530, magneetkleppen en slangen en lekbakjes.</p> <p data-bbox="691 468 1350 560">Het station is bedoeld om aan een wand te plaatsen en Geschikt voor 2 verse olie soorten en een afgewerkte afzuigpomp.</p> <p data-bbox="691 562 1315 620">Onder de haspels kunnen uitneembare lekbakjes en pompen worden aangebracht.</p> <p data-bbox="691 622 1358 680">De lekbak met rooster kan met een palletwagen worden verplaatst.</p> <p data-bbox="691 710 1342 741">Station leeg voor 2 slanghaspels en 1x 200 liter vat</p> <p data-bbox="691 770 1374 801">Station leeg voor 3 slanghaspels en 2x 200 liter vaten</p> <p data-bbox="691 831 1270 862">Station compleet voor 2 x 200 liter vaten met:</p> <ul data-bbox="691 864 1257 958" style="list-style-type: none"> - 2 pneumatische pompsets verse olie - 1 pneumatische pompset voor afgewerkte olie - 3 slanghaspels met meters en zuigsondes 	<p data-bbox="1396 710 1485 741">939351</p> <p data-bbox="1396 770 1485 801">939352</p> <p data-bbox="1396 831 1485 862">939353</p>
 <p data-bbox="188 1406 277 1438">939351</p> <p data-bbox="576 1406 665 1438">939352</p>	 <p data-bbox="916 1234 1150 1265">Montage voorbeeld</p>  <p data-bbox="858 1507 1209 1538">Afgewerkte oliepompe 945110</p>	
 <p data-bbox="245 1778 335 1809">Art. 39351</p> <p data-bbox="512 1778 601 1809">Art. 39352</p>		
<p data-bbox="320 1883 458 1915">Afmetingen</p> 