







	Omschrijving	Art.nr
	<p>Inhoud hoofdstuk 4-koloms hydraulische hefbruggen</p>	<p>Blz.</p>
	<p>RAVAGLIOLI 4-koloms hefbruggen met vlakke rijbanen.</p>	<p>2-4</p>
	<p>CONDOR by EAE 4-koloms hefbruggen met vlakke rijbanen.</p>	<p>5-7</p>
	<p>RAVAGLIOLI 4-koloms hefbruggen met lange vlakke rijbanen.</p>	<p>8-10</p>
	<p>RAVAGLIOLI 4-koloms uitlijn hefbruggen.</p>	<p>9-14</p>
	<p>CONDOR by EAE 4-koloms uitlijn hefbruggen.</p>	<p>15</p>
	<p>RAVAGLIOLI 4-koloms hefbruggen met vlakke rijbanen en ingebouwde heftafel.</p>	<p>16</p>
	<p>CONDOR 4-koloms uitlijn hefbruggen met ingebouwde heftafel.</p>	<p>17</p>
	<p>RAVAGLIOLI 4-koloms uitlijn hefbruggen met ingebouwde heftafel.</p>	<p>18-19</p>
	<p>RAVAGLIOLI 4-koloms uitlijn hefbruggen met open front.</p>	<p>20</p>
	<p>CONDOR accessoires en kriks</p>	<p>21</p>
	<p>RAVAGLIOLI 4-koloms hefbruggen Truck.</p>	<p>22-25</p>
	<p>RAVAGLIOLI hefbrug krikken en hefbrug toebehoren.</p>	<p>26-28</p>
		
		

	Omschrijving	Art.nr
 <p style="text-align: center;">650001</p>  	<p>4-KOLOMS HEFBRUG KORTE EN LAGE RIJBANEN 4300 serie</p> <p>Elektro- hydraulische 4-koloms hefbrug met vlakke rijbanen. Instelbare spoorbreedte doormiddel van één verschuifbare rijbaan. Grote diameter kabelwielen met onderhoudsvrije lagers.</p> <p>Automatische vergrendeling van de rijbanen iedere 100mm voor veiligheid en ontlasten van de hefkabels. Pneumatische vergrendeling van de rijbanen. Elektronische voetbeveiliging met akoestisch signaal. Robuuste constructie volgens de Europese veiligheidsnormen. Gekeurd volgens de CE eisen.</p> <p>Speciale kenmerken:</p> <ul style="list-style-type: none"> - zeer lage rijbanen, 150 mm. - korte rijbanen - compacte buitenmaten - plaats besparend - ideale service hefbrug <p>Type 4350</p> <p>Hefvermogen : 3.500 kg.</p> <p>Min/max rijbaanhoogte : 150 / 1.905 mm.</p> <p>Rijbaan lengte/breedte : 4.300 / 400 mm.</p> <p>Rijbaan verschuifbaar : 850 - 1.170 mm.</p> <p>Doorrijbreedte : 2.450 mm</p> <p>Totale afmeting : LxB 5.209 x 2.805 mm.</p> <p>Aansluitspanning : 400 volt, 2.6 kW.</p> <p>Kleur : Blauw/Grijs Ral 5005-7040</p> <p style="text-align: center;">Voor accessoires en kriks zie blz. 26 t/m 28</p>	650001

	Omschrijving	Art.nr.
 <p data-bbox="384 622 475 651">650007</p>  	<p data-bbox="691 253 1377 282">4-KOLOMS HEFBRUG VLAKE RIJBANEN 4400 serie</p> <p data-bbox="691 315 1334 405">Elektro- hydraulische 4-koloms hefbrug met vlakke rijbanen. Instelbare spoorbreedte doormiddel van één verschuifbare rijbaan.</p> <p data-bbox="691 405 959 434">Speciale kenmerken:</p> <ul data-bbox="738 439 1171 528" style="list-style-type: none"> - ruim bemeten rijbanen - voor personen-en bestelwagens - ideale APK hefbrug <p data-bbox="691 562 820 591">Type 4401</p> <p data-bbox="691 595 1102 624">Hefvermogen : 4.000 kg.</p> <p data-bbox="691 629 1187 658">Min/max rijbaanhoogte : 150 / 1.905 mm.</p> <p data-bbox="691 663 1187 692">Rijbaan lengte/breedte : 4.460 / 500 mm.</p> <p data-bbox="691 696 1187 725">Rijbaan verschuifbaar : 910 - 1.250 mm.</p> <p data-bbox="691 730 1118 759">Doorrijdbreedte : 2.800 mm.</p> <p data-bbox="691 763 1267 792">Totale afmeting : LxB 5.418 x 3.155 mm.</p> <p data-bbox="691 797 1187 826">Aansluitspanning : 400 volt, 2.6 kW.</p> <p data-bbox="691 831 1310 860">Kleur : Blauw/Grijs Ral 5005-7040</p> <p data-bbox="754 958 1315 987" style="text-align: center;">Voor accessoires en kriks zie blz. 26 t/m 28</p>	<p data-bbox="1393 591 1489 620" style="text-align: center;">650007</p>

	Omschrijving	Art.nr.
 <p data-bbox="383 638 478 672">650010</p>  	<p data-bbox="694 246 1372 280">4-KOLOMS HEFBRUG VLAKKE RIJBANEN 4400 serie</p> <p data-bbox="694 313 1332 403">Elektro- hydraulische 4-koloms hefbrug met vlakke rijbanen. Instelbare spoorbreedte doormiddel van één verschuifbare rijbaan.</p> <p data-bbox="694 403 957 436">Speciale kenmerken:</p> <ul data-bbox="742 436 1173 526" style="list-style-type: none"> - ruim bemeten rijbanen - voor personen-en bestelwagens - ideale APK hefbrug <p data-bbox="694 582 1316 649">Type 4405 L met brede rijbanen speciaal voor de opname van kleine én grote voertuigen.</p> <p data-bbox="694 683 1316 929"> Hefvermogen : 4.000 kg. Min/max rijbaanhoogte : 160 / 1.915 mm. Rijbaan lengte/breedte : 5.100 / 650 mm. Rijbaan verschuifbaar : 825 – 1.045 mm. Doorrijbreedte : 3.000 mm. Totale afmeting : LxB 6.097 x 3.355 mm. Aansluitspanning : 400 volt, 2.6 kW. Kleur : Blauw/Grijs Ral 5005-7040 </p> <p data-bbox="758 985 1316 1019">Voor accessoires en kriks zie blz. 26 t/m 28</p>	<p data-bbox="1396 358 1492 392">650010</p>

	Omschrijving	Art.nr
 <p data-bbox="384 566 475 589">630155</p> 	<p data-bbox="719 253 1350 309">CONDOR 4-KOLOMS HYDRAULISCHE HEFBRUG Serie 4.000 KG. TYPE CL 400</p> <p data-bbox="692 344 1358 589"> Elektro- hydraulische 4-koloms hefbrug met vlakke rijbanen. Grote diameter kabelwielen met onderhoudsvrije lagers. Elektrische ontgrendeling van de rijbanen iedere 100 mm. voor veiligheid en ontlasten van de hefkabels. Veiligheid daalsysteem stopt bij ca.300 mm., daarna dalen tot op de vloer. Akoestisch alarm voor voetbeveiliging. </p> <p data-bbox="692 622 1230 703"> Robuuste constructie volgens de Europese veiligheidsnormen, CE gecertificeerd volgens NEN-EN1493-2010. </p> <p data-bbox="692 741 959 768">Speciale kenmerken:</p> <ul data-bbox="715 779 1145 902" style="list-style-type: none"> • compacte buitenmaten • plaats besparend • ideale APK en service hefbrug • ook geschikt voor bestelauto's <p data-bbox="692 936 979 963">Technische gegevens:</p> <p data-bbox="692 965 1203 992">Hefvermogen : 4.000 kg. CL 400</p> <p data-bbox="692 994 1187 1021">Min/max rijbaanhoogte : 180 / 1.830 mm.</p> <p data-bbox="692 1023 1187 1050">Rijbaan lengte/breedte : 4.800 / 630 mm.</p> <p data-bbox="692 1052 1118 1079">Doorrijbreedte : 2.850 mm.</p> <p data-bbox="692 1081 1267 1108">Totale afmeting : LxB 5.948 x 3.310 mm.</p> <p data-bbox="692 1111 1187 1137">Aansluitspanning : 400 volt, 3.0kW.</p> <p data-bbox="692 1140 1110 1167">Vergrendeling : Elektrisch</p> <p data-bbox="692 1169 1182 1196">Kleur donker/licht grijs : RAL 7012-7040</p> <p data-bbox="715 1238 1353 1265">Voor Condor toebehoren en accessoires zie blz.21</p>	<p data-bbox="1394 958 1485 981">630155</p>

	Omschrijving	Art.nr
 <p data-bbox="384 533 475 562">630156</p> 	<p data-bbox="719 253 1350 315">CONDOR 4-KOLOMS HYDRAULISCHE HEFBRUG Serie 5.000 KG. TYPE CL 410</p> <p data-bbox="692 344 1358 591"> Elektro- hydraulische 4-koloms hefbrug met vlakke rijbanen. Grote diameter kabelwielen met onderhoudsvrije lagers. Elektrische ontgrendeling van de rijbanen iedere 100 mm. voor veiligheid en ontlasten van de hefkabels. Veiligheid daalsysteem stopt bij ca. 300 mm., daarna dalen tot op de vloer. Akoestisch alarm voor voetbeveiliging. </p> <p data-bbox="692 622 1230 712"> Robuuste constructie volgens de Europese veiligheidsnormen, CE gecertificeerd volgens NEN-EN1493-2010. </p> <p data-bbox="692 775 959 804">Speciale kenmerken:</p> <ul data-bbox="719 808 1150 965" style="list-style-type: none"> • lange rijbanen • compacte buitenmaten • plaats besparend • ideale APK en service hefbrug • ook geschikt voor bestelauto's <p data-bbox="692 999 979 1028">Technische gegevens:</p> <p data-bbox="692 1032 1270 1272"> Hefvermogen : 5.000 kg. CL 410 Min/max rijbaanhoogte : 180 / 1.830 mm. Rijbaan lengte/breedte : 5.200 / 630 mm. Doorrijbreedte : 2.850 mm. Totale afmeting : LxB 6.348 x 3.310 mm. Aansluitspanning : 400 volt, 3.0 kW. Vergrendeling : Elektrisch Kleur donker/licht grijs : RAL 7012-7040 </p> <p data-bbox="711 1335 1353 1364">Voor Condor toebehoren en accessoires zie blz.21</p>	<p data-bbox="1398 1021 1485 1050">630156</p>

	Omschrijving	Art.nr
 <p style="text-align: center;">630157</p> 	<p style="text-align: center;">CONDOR 4-KOLOMS HYDRAULISCHE HEFBRUG Serie 5.000 KG. TYPE CL 420</p> <p>Elektro- hydraulische 4-koloms hefbrug met vlakke rijbanen. Grote diameter kabelwielen met onderhoudsvrije lagers. Elektrische ontgrendeling van de rijbanen iedere 100 mm. voor veiligheid en ontlasten van de hefkabels. Veiligheid daalsysteem stopt bij ca. 300 mm., daarna dalen tot op de vloer. Akoestisch alarm voor voetbeveiliging.</p> <p>Robuuste constructie volgens de Europese veiligheidsnormen, CE gecertificeerd volgens NEN-EN1493-2010.</p> <p>Speciale kenmerken:</p> <ul style="list-style-type: none"> • lange rijbanen • compacte buitenmaten • plaats besparend • ideale APK en service hefbrug • ook geschikt voor bestelauto's <p>Technische gegevens:</p> <p>Hefvermogen : 5.000 kg. CL 420 Min/max rijbaanhoogte : 180 / 1.830 mm. Rijbaan lengte/breedte : 5.700 / 630 mm. Doorrijbreedte : 2.850 mm. Totale afmeting : LxB 6.348 x 3.310 mm. Aansluitspanning : 400 volt, 3.0 kW. Vergrendeling : Elektrisch Kleur donker/licht grijs : RAL 7012-7040</p> <p style="text-align: center;">Voor Condor toebehoren en accessoires zie blz.21</p>	630157



	Omschrijving	Art.nr
 <p data-bbox="383 604 478 638">651096</p>	<p data-bbox="686 246 1220 280">4-KOLOMS HEFBRUG LANGE RIJBANEN</p> <p data-bbox="686 313 1340 616"> Elektro- hydraulische 4-koloms hefbrug met vlakke rijbanen. Instelbare spoorbreedte doormiddel van één verschuifbare rijbaan. Grote diameter kabelwielen met onderhoudsvrije lagers. Automatische vergrendeling van de rijbanen iedere 100mm voor veiligheid en ontlasten van de hefkabels. Pneumatische vergrendeling van de rijbanen. Elektronische voetbeveiliging met akoestisch signaal. Robuuste constructie volgens de Europese veiligheidsnormen. Gekeurd volgens de CE eisen. </p> <p data-bbox="686 616 957 649">Speciale kenmerken:</p> <ul data-bbox="734 649 1252 806" style="list-style-type: none"> - zeer lange rijbanen - grote doorrijbreedte - voor personen-en bestelwagens - voor bestelwagens met lange wielbasis - ideale APK hefbrug 	
 <p data-bbox="383 1153 478 1187">651096</p>	<p data-bbox="686 828 837 862">Type 4501L</p> <p data-bbox="686 862 1316 1108"> Hefvermogen : 5.000 kg. Min/max rijbaanhoogte : 160 / 1.915 mm. Rijbaan lengte/breedte : 5.700 / 650 mm. Rijbaan verschuifbaar : 776 - 940 mm. Doorrijbreedte : 3.000 mm. Totale afmeting : LxB 6.707 x 3.355 mm. Aansluitspanning : 400 volt, 2.6kW. Kleur : Blauw/Grijs Ral 5005-7040 </p>	<p data-bbox="1396 862 1492 896">651096</p>
	<p data-bbox="750 1254 1316 1288" style="text-align: center;">Voor accessoires en kriks zie blz. 26 t/m 28</p>	



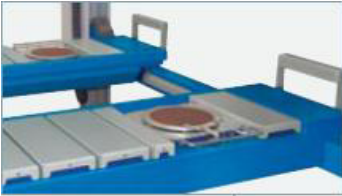

	Omschrijving	Art.nr
 <p data-bbox="384 707 475 736">651090</p> 	<p data-bbox="691 253 1318 282">4-KOLOMS HEFBRUG LICHTE VRACHTWAGENS</p> <p data-bbox="691 315 1326 495">Elektro- hydraulische 4-koloms hefbrug met vlakke rijbanen. Pneumatische vergrendeling van de rijbanen. Elektronische voetbeveiliging met akoestisch signaal. Robuuste constructie volgens de Europese veiligheidsnormen. Gekeurd volgens de CE eisen.</p> <p data-bbox="691 501 959 530">Speciale kenmerken:</p> <ul data-bbox="738 533 1054 622" style="list-style-type: none"> - ruim bemeten rijbanen - grote doorrijbreedte - ideale APK hefbrug <p data-bbox="691 651 847 680">Type 4651 L</p> <p data-bbox="691 683 1313 927"> Hefvermogen : 6.500 kg. Min/max rijbaanhoogte : 200./ 1.950 mm. Rijbaan lengte/breedte : 5.700 / 650 mm. Rijbaan verschuifbaar : 725 – 1.025 mm. Doorrijbreedte : 3.300 mm. Totale afmeting : LxB 6.674 x 3.780 mm. Aansluitspanning : 400 volt, 2.6kW. Kleur : Blauw/Grijs Ral 5005-7040 </p> <p data-bbox="754 987 1313 1016" style="text-align: center;">Voor accessoires en kriks zie blz. 26 t/m 28</p>	<p data-bbox="1393 651 1489 680" style="text-align: center;">651090</p>

	Omschrijving	Art.nr
 <p data-bbox="379 712 481 739">6510028</p> 	<p data-bbox="691 253 1321 280">4-KOLOMS HEFBRUG LICHTE VRACHTWAGENS</p> <p data-bbox="691 315 1326 495">Elektro- hydraulische 4-koloms hefbrug met vlakke rijbanen. Pneumatische vergrendeling van de rijbanen. Elektronische voetbeveiliging met akoestisch signaal. Robuuste constructie volgens de Europese veiligheidsnormen. Gekeurd volgens de CE eisen.</p> <p data-bbox="691 501 959 528">Speciale kenmerken:</p> <ul data-bbox="740 533 1054 622" style="list-style-type: none"> - ruim bemeten rijbanen - grote doorrijbreedte - ideale APK hefbrug <p data-bbox="691 683 823 710">Type 4800</p> <p data-bbox="691 714 1313 958"> Hefvermogen : 8.000 kg. Min/max rijbaanhoogte : 200 / 1.950 mm. Rijbaan lengte/breedte : 6.000 / 650 mm. Rijbaan verschuifbaar : 850 – 1.150 mm. Doorrijbreedte : 3.300 mm. Totale afmeting : LxB 6.974 x 3.780 mm. Aansluitspanning : 400 volt, 2.6kW. Kleur : Blauw/Grijs Ral 5005-7040 </p> <p data-bbox="756 1016 1313 1043" style="text-align: center;">Voor accessoires en kriks zie blz. 26 t/m 28</p>	<p data-bbox="1393 712 1489 739" style="text-align: center;">650028</p>

	Omschrijving	Art.nr.
 <p data-bbox="384 501 475 528">650003</p>  <p data-bbox="272 725 592 752">Uitsparing voor draaiplaten</p>  <p data-bbox="240 898 619 925">Opvullstukken t.b.v. draaiplaten</p> <p data-bbox="384 931 475 958">651101</p>  <p data-bbox="357 1122 507 1149">Schuifplaten</p> 	<p data-bbox="692 259 1257 286">4-KOLOMS HEFBRUG UITLIJN UITVOERING</p> <p data-bbox="692 293 1358 562">Elektro- hydraulische 4-koloms hefbrug met rijbanen geschikt voor wiel uitlijnen. Grote diameter kabelwielen met onderhoudsvrije lagers. Automatische vergrendeling van de rijbanen iedere 100mm. voor veiligheid en ontlasten van de hefkabels. Pneumatische vergrendeling van de rijbanen. Elektronische voetbeveiliging met akoestisch signaal. Robuuste constructie volgens de Europese veiligheidsnormen. Gekeurd volgens de CE eisen.</p> <p data-bbox="692 568 959 595">Speciale kenmerken:</p> <ul data-bbox="740 602 1286 748" style="list-style-type: none"> - normale rijbanen - plaats besparend - voor personen- en bestelwagens - uitsparing draaiplaten en met schuifplaten - ideale APK hefbrug <p data-bbox="692 808 1299 835">Type 4402 uitsparing draaiplaten + schuifplaten</p> <p data-bbox="692 842 1310 1084"> Hefvermogen : 4.000 kg. Min/max rijbaanhoogte : 160 / 1.915 mm. Rijbaan lengte/breedte : 4.460 / 530 mm. Rijbaan verschuifbaar : 860 – 1.210 mm. Doorrijbreedte : 2.800 mm. Totale afmeting : LxB 5.416 x 3.155 mm. Aansluitspanning : 400 volt, 2.6kW. Kleur : Blauw/Grijs Ral 5005-7040 </p> <p data-bbox="756 1115 1310 1142">Voor accessoires en kriks zie blz. 26 t/m 28</p>	<p data-bbox="1394 808 1485 835">650003</p>



	Omschrijving	Art.nr
 <p style="text-align: center;">651092</p>  <p>Uitsparing voor draaiplaten verzonken in de rijbanen.</p> 	<p>4-KOLOMS HEFBRUG UITLIJN UITVOERING Elektro- hydraulische 4-koloms hefbrug met rijbanen geschikt voor wiel uitlijnen. Grote diameter kabelwielen met onderhoudsvrije lagers. Automatische vergrendeling van de rijbanen iedere 100mm. voor veiligheid en ontlasten van de hefkabels. Pneumatische vergrendeling van de rijbanen. Elektronische voetbeveiliging met akoestisch signaal. Robuuste constructie volgens de Europese veiligheidsnormen. Gekeurd volgens de CE eisen.</p> <p>Speciale kenmerken:</p> <ul style="list-style-type: none"> - zeer lange rijbanen - grote doorrijbreedte - voor personen-en bestelwagens - uitsparing draaiplaten en met schuifplaten <p>Type 4406 L uitsparing draaiplaten + schuifplaten</p> <p>Hefvermogen : 4.000 kg. Min/max rijbaanhoogte : 210 / 1.965 mm. Rijbaan lengte/breedte : 5.100 / 650 mm. Rijbaan verschuifbaar : 825 – 1.045 mm. Doorrijbreedte : 3.000 mm. Totale afmeting : LxB 6.354 x 3.355 mm. Aansluitspanning : 400 volt, 2.6kW. Kleur : Blauw/Grijs Ral 5005-7040</p> <p style="text-align: center;">Voor accessoires en kriks zie blz. 26 t/m 28</p>	651092

	Omschrijving	Art.nr
 <p style="text-align: center;">651095</p>  <p>Uitsparing voor draaiplaten verzonken in de rijbanen.</p> 	<p>4-KOLOMS HEFBRUG UITLIJN UITVOERING Elektro- hydraulische 4-koloms hefbrug met rijbanen geschikt voor wiel uitlijnen. Grote diameter kabelwielen met onderhoudsvrije lagers. Automatische vergrendeling van de rijbanen iedere 100mm. voor veiligheid en ontlasten van de hefkabels. Pneumatische vergrendeling van de rijbanen. Elektronische voetbeveiliging met akoestisch signaal. Robuuste constructie volgens de Europese veiligheidsnormen. Gekeurd volgens de CE eisen.</p> <p>Speciale kenmerken:</p> <ul style="list-style-type: none"> - zeer lange rijbanen - grote doorrijbreedte - voor personen-en bestelwagens - uitsparing draaiplaten en met schuifplaten <p>Type 4502 L uitsparing draaiplaten + schuifplaten Hefvermogen : 5.000 kg. Min/max rijbaanhoogte : 210 / 1.995 mm. Rijbaan lengte/breedte : 5.700 / 650 mm. Rijbaan verschuifbaar : 776 - 940 mm. Doorrijbreedte : 3.000 mm. Totale afmeting : LxB 6.964 x 3.355 mm. Aansluitspanning : 400 volt, 2.6kW. Kleur : Blauw/Grijs Ral 5005-7040</p> <p style="text-align: center;">Voor accessoires en kriks zie blz. 26 t/m 28</p>	<p style="text-align: center;">651095</p>

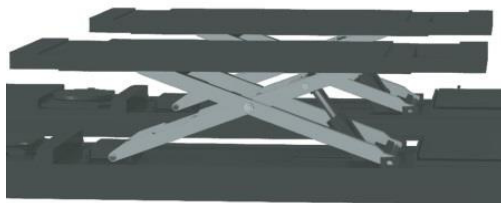

	Omschrijving	Art.nr
 <p style="text-align: center;">651091</p>  <p style="text-align: center;">Grote doorrijbreedte</p>  <p style="text-align: center;">Uitsparing voor draaiplaten verzonken in de rijbanen.</p> 	<p style="text-align: center;">4-KOLOMS HEFBRUG UITLIJN UITVOERING</p> <p>Elektro- hydraulische 4-koloms hefbrug met rijbanen geschikt voor wiel uitlijnen. Grote diameter kabelwielen met onderhoudsvrije lagers. Automatische vergrendeling van de rijbanen iedere 100mm. voor veiligheid en ontlasten van de hefkabels. Pneumatische vergrendeling van de rijbanen. Elektronische voetbeveiliging met akoestisch signaal. Robuuste constructie volgens de Europese veiligheidsnormen. Gekeurd volgens de CE eisen.</p> <p>Speciale kenmerken:</p> <ul style="list-style-type: none"> - zeer lange rijbanen - grote doorrijbreedte - voor personen-en bestelwagens - uitsparing draaiplaten en met schuifplaten <p>Type 4652 L uitsparing draaiplaten + schuifplaten</p> <p>Hefvermogen : 6.500 kg. Min/max rijbaanhoogte : 250 / 2.000 mm. Rijbaan lengte/breedte : 5.700 / 650 mm. Rijbaan tussenruimte : 900 mm. Doorrijbreedte : 3.300 mm. Totale afmeting : LxB 6.026 x 3.780 mm. Aansluitspanning : 400 volt, 2.6kW. Kleur : Blauw/Grijs Ral 5005-7040</p> <p style="text-align: center;">Voor accessoires en kriks zie blz. 26 t/m 28</p>	651091

	Omschrijving	Art.nr
 <p data-bbox="384 533 475 562">630159</p>  <p data-bbox="225 689 639 779">Geïntegreerde compensatie platen en opening voor draaiplaten in de rijbanen</p> 	<p data-bbox="719 253 1353 315">CONDOR 4-KOLOMS HYDRAULISCHE HEFBRUG Serie UITLIJN UITVOERING TYPE CL 450</p> <p data-bbox="692 344 1358 528">Elektro- hydraulische 4-koloms hefbrug uitlijn uitvoering. Grote diameter kabelwielen met onderhoudsvrije lagers. Elektrische ontgrendeling van de rijbanen iedere 100 mm. voor veiligheid en ontlasten van de hefkabels. Veiligheid daalsysteem stopt bij ca.300 mm., daarna dalen tot op de vloer.</p> <p data-bbox="692 533 1230 651">Akoestisch alarm voor voetbeveiliging. Robuuste constructie volgens de Europese veiligheidsnormen, CE gecertificeerd volgens NEN-EN1493-2010.</p> <p data-bbox="692 680 959 710">Speciale kenmerken:</p> <ul data-bbox="719 716 1257 875" style="list-style-type: none"> • lange en brede rijbanen • uitsparingen in rijbaan voor draaiplaten • geïntegreerde compensatie in de rijbanen • ideale APK en service hefbrug • ook geschikt voor bestelauto's <p data-bbox="772 904 1299 967">4-KOLOMS HYDRAULISCHE HEFBRUG Serie UITLIJN UITVOERING TYPE CL 450</p> <p data-bbox="692 996 1139 1025">Technische gegevens type CL 450:</p> <p data-bbox="692 1030 1270 1272"> Hefvermogen : 5.000 kg. Min/max rijbaanhoogte : 190 / 1.830 mm. Rijbaan lengte/breedte : 5.700 / 630 mm. Doorrijbreedte : 2.850 mm. Totale afmeting : LxB 6.848 x 3.310 mm. Aansluitspanning : 400 volt, 3.0kW. Vergrendeling : Elektrisch Kleur donker/licht grijs : RAL 7012-7040 </p> <p data-bbox="799 1301 1270 1330">Voor accessoires en kriks zie blz. 21</p>	<p data-bbox="1394 925 1485 954">630159</p>

	Omschrijving	Art.nr
 <p data-bbox="391 649 478 683">651097</p>  <p data-bbox="255 985 614 1019">Hydraulische heftafel 3500 kg</p> 	<p data-bbox="694 257 1388 291">4-KOLOMS HEFBRUG MET INGEBOUWDE HEFTAFEL</p> <p data-bbox="694 313 1364 593">Elektro- hydraulische 4-koloms hefbrug met rijbanen voorzien van een wielvrij hefsysteem. Grote diameter kabelwielen met onderhoudsvrije lagers. Automatische vergrendeling van de rijbanen iedere 100mm voor veiligheid en ontlasten van de hefkabels. Pneumatische vergrendeling van de rijbanen. Elektronische voetbeveiliging met akoestisch signaal. Robuuste constructie volgens de Europese veiligheidsnormen. Gekeurd volgens de CE eisen.</p> <p data-bbox="694 616 965 649">Speciale kenmerken:</p> <ul data-bbox="742 649 1268 806" style="list-style-type: none"> - ingebouwde hydr. heftafel 3.500 kg. - hefhoogte heftafel 425 mm. - uitschuifbare heftafel 1.385 / 1.800 mm. - plaats besparend - ideale APK hefbrug <p data-bbox="694 828 877 862">Type 4405 LSI</p> <p data-bbox="694 862 1316 1108"> Hefvermogen : 4.000.kg. Min/max rijbaanhoogte : 160 / 1.735 mm. Rijbaan lengte/breedte : 5.100 / 650 mm. Rijbaan verschuifbaar : 825 – 1.045 mm. Doorrijbreedte : 3.000 mm. Totale afmeting : LxB 6.094 x 3.355 mm. Aansluitspanning : 400 volt, 2.6kW. Kleur : Blauw/Rrijs Ral 5005-7040 </p> <p data-bbox="710 1377 1372 1411">Voor overige accessoires en kriks zie blz.26 t/m 28</p>	<p data-bbox="1404 828 1500 862">651097</p>

	Omschrijving	Art.nr
 <p>Uitlijn hefbrug met ingebouwde heftafel Condor Premium CL 445</p>  <p>In gebouwde hydraulische heftafel 3000kg met uitschuifbare verlengstukken naar beide zijden.</p>  <p>Geïntegreerde compensatie platen en opening voor draaiplaten in de rijbanen</p> 	<p>CONDOR 4-KOLOMS HYDRAULISCHE HEFBRUG Serie UITLIJN UITVOERING Met Ingebouwde heftafel TYPE CL 445</p> <p>Elektro- hydraulische 4-koloms hefbrug uitlijn uitvoering. Grote diameter kabelwielen met onderhoudsvrije lagers. Elektrische ontgrendeling van de rijbanen iedere 100 mm. voor veiligheid en ontlasten van de hefkabels. Veiligheid daalsysteem stopt bij ca.300 mm., daarna dalen tot op de vloer. Akoestisch alarm voor voetbeveiliging. Robuuste constructie volgens de Europese veiligheidsnormen, CE gecertificeerd volgens NEN-EN1493-2010.</p> <p>Speciale kenmerken:</p> <ul style="list-style-type: none"> • lange en brede rijbanen • uitsparingen in rijbaan voor draaiplaten • geïntegreerde compensatie in de rijbanen • ingebouwde hydraulische heftafel 4.000 kg. • hefhoogte heftafel 50 / 425 mm. • uitschuifbare heftafel 1.500 – 2.000 mm. <p>Type CL 445</p> <p>Hefvermogen : 5.000 kg. Min/max rijbaanhoogte : 225 / 1.850 mm. Rijbaan lengte/breedte : 5.200 / 630 mm. Doorrijbreedte : 3.000 mm. Totale afmeting : LxB 6.348 x 3.460 mm. Aansluitspanning : 400 volt, 3.0 kW. Vergrendeling : Elektrisch Kleur donker/licht grijs : RAL 7012-7040</p> <p>Voor accessoires en kriks zie blz. 21</p>	<p>630160</p>

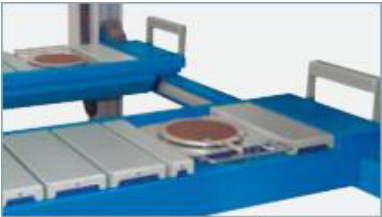
	Omschrijving	Art.nr
 <p data-bbox="392 584 483 611">651098</p>  <p data-bbox="197 864 679 920">Uitsparing voor draaiplaten verzonken in de rijbanen.</p> 	<p data-bbox="778 250 1321 309">4-KOLOMS HEFBRUG MET INGEBOUWDE HEFTAFEL UITLIJN UITVOERING</p> <p data-bbox="703 344 1374 618">Elektro- hydraulische 4-koloms hefbrug met rijbanen geschikt voor wiel uitlijnen en wielvrij hefsysteem. Grote diameter kabelwielen met onderhoudsvrije lagers. Automatische vergrendeling van de rijbanen iedere 100mm voor veiligheid en ontlasten van de hefkabels. Pneumatische vergrendeling van de rijbanen. Elektronische voetbeveiliging met akoestisch signaal. Robuuste constructie volgens de Europese veiligheidsnormen. Gekeurd volgens de CE eisen.</p> <p data-bbox="703 651 975 678">Speciale kenmerken:</p> <ul data-bbox="754 685 1278 835" style="list-style-type: none"> - ingebouwde hydr. heftafel 3.000 kg. - hefhoogte heftafel 395 mm. - uitschuifbare heftafel 1.390 / 2.000 mm. - plaats besparend - ideale APK hefbrug <p data-bbox="703 898 887 925">Type 4406 LSI</p> <p data-bbox="703 931 1326 1171"> Hefvermogen : 4.000 kg. Min/max rijbaanhoogte : 230 / 1.995 mm. Rijbaan lengte/breedte : 5.100 / 550 mm. Rijbaan verschuifbaar : 825 – 1.045 mm. Doorrijbreedte : 3.000 mm. Totale afmeting : LxB 6.400 x 3.355 mm. Aansluitspanning : 400 volt, 2.6kW. Kleur : Blauw/Grijs Ral 5005-7040 </p> <p data-bbox="716 1323 1382 1350">Voor overige accessoires en kriks zie blz. 26 t/m 28</p>	<p data-bbox="1409 898 1501 925">651098</p>

	Omschrijving	Art.nr
 <p>Heftafel, schuifplaten en draaiplaten verzonken in de rijbanen 651093</p>  <p>Uitsparing voor draaiplaten verzonken in de rijbanen.</p> 	<p>4-KOLOMS HEFBRUG 5.000 KG MET INGEBOUWDE HEFTAFEL IN UITLIJN UITVOERING</p> <p>Elektro- hydraulische 4-koloms hefbrug met rijbanen geschikt voor wiel uitlijnen en wielvrij hefsysteem. Grote diameter kabelwielen met onderhoudsvrije lagers. Automatische vergrendeling van de rijbanen iedere 100mm voor veiligheid en ontlasten van de hefkabels. Pneumatische parkeerstand van de rijbanen. Elektronische voetbeveiliging met akoestisch signaal. Robuuste constructie volgens de Europese veiligheidsnormen. Gekeurd volgens de CE eisen. Rijbanen vaste uitvoering, 900 mm. tussenruimte.</p> <p>Speciale kenmerken:</p> <ul style="list-style-type: none"> - ingebouwde hydraulische heftafel 4.000 kg. - heftafel verzonken in de rijbanen - hefhoogte heftafel 407 mm. - uitschuifbare heftafel 1.390 – 2.100 mm. - geschikt voor dubbellucht voertuigen - rijbanen L=5.700 mm. – B=650 mm. <p>Type 4502 LSi</p> <p>Hefvermogen : 5.000kg.</p> <p>Min/max rijbaanhoogte : 230 / 1.985 mm.</p> <p>Rijbaan lengte/breedte : 5.700 / 650 mm.</p> <p>Rijbaan verschuifbaar : 776 - 940 mm.</p> <p>Doorrijbreedte : 3.000 mm.</p> <p>Totale afmeting : LxB 7.074 x 3.355 mm.</p> <p>Aansluitspanning : 400 volt, 2.6kW.</p> <p>Vergrendelingen : pneumatisch, max. 8 bar.</p> <p>Kleur : Blauw/Grijs Ral 5005-7040</p> <p>Voor overige accessoires en kriks zie blz. 26 t/m 28</p>	<p>651093</p>

	Omschrijving	Art.nr.
  <p data-bbox="406 772 550 828"> OPEN FRONT Accesso totale alla zona di lavoro Full access to the working area </p> <p data-bbox="295 862 574 918"> Compleet vrije toegang 651082 </p>    <p data-bbox="295 1220 574 1254"> Inclusief opvulstukken </p> 	<p data-bbox="726 280 1364 347"> 4-KOLOMS HEFBRUG UITLIJN UITVOERING MET WIELVRIJ HEFSYSTEEM OPEN FRONT 5.000 KG </p> <p data-bbox="694 369 1380 705"> Elektro- hydraulische 4-koloms hefbrug uitgevoerd met rijbanen standaard met uitsparingen voor draaiplaten aan de voorzijde en ingebouwde schuifplaten aan de achterzijde. Grote diameter kabelwielen met onderhoudsvrije lagers. Automatische vergrendeling van de rijbanen iedere 100mm voor veiligheid en ontlasten van de hefkabels. Pneumatische vergrendeling van de rijbanen. Elektronische voetbeveiliging met akoestisch signaal. Robuuste constructie volgens de Europese veiligheidsnormen. Gekeurd volgens de CE eisen. </p> <p data-bbox="694 739 965 772"> Speciale kenmerken: </p> <ul data-bbox="742 772 1348 1086" style="list-style-type: none"> - Rijbanen zonder dwarsbalk aan de inloopzijde - Extra lange rijbanen - Ingebouwde elek. hydr. heftafel 3.000 kg. - Grote hefhoogte - Optimale doorrij breedte - Voor personen- en bestelwagens - Uitsparing draaiplaten en met schuifplaten geïntegreerd in de rijbanen oprijhoogte 230 mm. - Ideale uitlijn- en APK hefbrug <p data-bbox="694 1108 1085 1142"> Specificaties: RAV 4506 OF Si </p> <p data-bbox="694 1142 1316 1444"> Hefvermogen : 5.000kg Min/max rijbaanhoogte : 230 / 1.990 mm. Rijbaan lengte/breedte : 5.700 / 550 mm. Min/max heftafellengte : 1.390 / 2.000 mm. Hefhoogte heftafel : 385 mm. Hefvermogen heftafel : 3000 kg. Doorrijbreedte : 3.000 mm. Totale afmeting : LxB 7.066 x 3.490 mm. Aansluitspanning : 400 volt, 2.6kW. Kleur : Blauw/Grijs Ral 5005-7040 </p> <p data-bbox="758 1534 1332 1568"> Voor overige accessoires en kriks zie blz. 28 </p>	<p data-bbox="1412 1108 1508 1142"> 651082 </p>

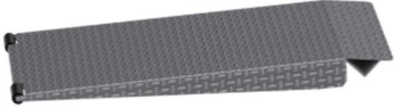
	Omschrijving	Art.nr
 <p>Optie: hefbrugkrik Art.nr. 630118</p>	<p>CONDOR SCHAAR HEFBRUGKRIK 3.000 KG. Lucht hydraulische schaar krik. Hefvermogen 3.000 kg., traverse met in hoogte verstelbare opnamestukken. Hefslag 450 mm. Max. luchtwerkdruk 6-10 Bar. Instelbare breedte traverse min/max 800 / 1.500 mm. Geschikt voor alle Condor rijbaan hefbruggen.</p>	<p>630118</p>
 <p>650881 spiraalslang</p>	<p>Aansluit set hefbrug krik: Perslucht toevoer met spiraalslang 5 meter naar de hefbrugkrik</p>	<p>650881</p>
<p>LED verlichting 630191</p>	<p>Rijbaanverlichtinset LED verlichting set Voor rijbaan lengte t/m. 5.100 mm</p>	<p>630191</p>
 <p>LED verlichting 630192</p>	<p>Voor rijbaan lengte meer dan. 5.000 mm 230 Volt LED verlichting IP 65, 4000K, 4 stuks 230 Volt LED verlichting IP 65, 4000K, 6 stuks</p>	<p>630192</p>
 <p>1 Set Opvulstukken van metaal voor uitsparing t.b.v. draaiplaten, Condor uitlijnhefbrug 630159</p>	<p>1 Set draaiplaten, (2 stuks) oprij gewicht max.1.000 kg. ø 320 mm/fundatie 400x400mm, t.b.v. uitlijn rijbaan schaarhefbrug</p>	<p>630164</p>
 <p>630164 (optie)</p>	<p>1 Set Opvulstukken van benzine- en oliebestendig rubbergranulaat, vult de ruimte op van de draaiplaten. Voor Condor uitlijnhefbrug 630160</p>	<p>630175</p>
<p>1 Set Opvulstukken (2 stuks) voor uitsparing t.b.v. draaiplaten. Afmeting 615x380mm. Benodigd indien men de draaiplaten verwijderd en de ruimte voor de draaiplaten opvullen wil.</p>	<p>1 Set Opvulstukken van benzine- en oliebestendig rubbergranulaat, vult de ruimte op van de draaiplaten. Condor uitlijnhefbrug 630159</p>	<p>630177</p>
 <p>630132</p>	<p>1 Set Opvulstukken van benzine- en oliebestendig rubbergranulaat, vult de ruimte <u>achter</u> de draaiplaten. Condor uitlijnhefbrug 630159</p>	<p>630447</p>
 <p>630175 630177</p>	<p>1 Set Opvulstukken van benzine- en oliebestendig rubbergranulaat, vult de ruimte <u>achter</u> de draaiplaten. Voor Condor uitlijnhefbrug 630160</p>	<p>630448</p>
 <p>630447 630448</p>	<p>1 set (2x) lange oprijdplaten voor Condor uitlijnhefbrug 630160</p>  <p>630179</p> 	<p>630179</p>

	Omschrijving	Art.nr																				
 <p data-bbox="327 510 550 542">650204- KP442 NE</p>  <p data-bbox="239 974 646 1041">Cardanas aandrijving middels elektromotoren en tandwielkasten</p>  	<p data-bbox="702 250 1380 282">4-KOLOMS HEFBRUG VRACHTWAGEN UITVOERING</p> <p data-bbox="885 313 1197 344">HEFVERMOGEN 14 TON</p> <p data-bbox="877 376 1204 407">RIJBAAN LENGTE 8 MTR.</p> <p data-bbox="702 439 1380 739"> Elektro- mechanische 4-koloms hefbrug met vlakke rijbanen. Hefvermogens van 14000 kg. Instelbare spoorbreedte doormiddel van één verschuifbare rijbaan. Cardanas aandrijving middels elektromotoren en tandwielkasten Automatische smering d.m.v. oliepomp van de spindels Mechanische vergrendeling. Elektronische minimaal en maximaal hoogte schakelaars Robuuste constructie volgens de Europese veiligheidsnormen. </p> <p data-bbox="702 772 989 804">Technische gegevens:</p> <table data-bbox="702 806 1324 1198"> <tr> <td>Hefvermogens</td> <td>: 14 ton</td> </tr> <tr> <td>Hefhoogte</td> <td>: 1.850 mm.</td> </tr> <tr> <td>Minimale rijbaan hoogte</td> <td>: 275 mm.</td> </tr> <tr> <td>Doorrijbreedte</td> <td>: 3.115 mm.</td> </tr> <tr> <td>Rijbaanlengte</td> <td>: 9.000 mm.</td> </tr> <tr> <td>Rijbaanbreedte</td> <td>: 700 mm.</td> </tr> <tr> <td>Aandrijving</td> <td>: elektromechanisch met cardan</td> </tr> <tr> <td>Aansluitspanning</td> <td>: 400 volt 3ph, 4x2kW.</td> </tr> <tr> <td>Kleur</td> <td>: Blauw/Grijs Ral 5005-7040</td> </tr> <tr> <td>Hefvermogen 14.000 kg.</td> <td>: KP 442NE</td> </tr> </table> <p data-bbox="758 1288 1332 1319" style="text-align: center;">Voor overige accessoires en kriks zie blz. 28</p> 	Hefvermogens	: 14 ton	Hefhoogte	: 1.850 mm.	Minimale rijbaan hoogte	: 275 mm.	Doorrijbreedte	: 3.115 mm.	Rijbaanlengte	: 9.000 mm.	Rijbaanbreedte	: 700 mm.	Aandrijving	: elektromechanisch met cardan	Aansluitspanning	: 400 volt 3ph, 4x2kW.	Kleur	: Blauw/Grijs Ral 5005-7040	Hefvermogen 14.000 kg.	: KP 442NE	<p data-bbox="1404 250 1500 282">650204</p>
Hefvermogens	: 14 ton																					
Hefhoogte	: 1.850 mm.																					
Minimale rijbaan hoogte	: 275 mm.																					
Doorrijbreedte	: 3.115 mm.																					
Rijbaanlengte	: 9.000 mm.																					
Rijbaanbreedte	: 700 mm.																					
Aandrijving	: elektromechanisch met cardan																					
Aansluitspanning	: 400 volt 3ph, 4x2kW.																					
Kleur	: Blauw/Grijs Ral 5005-7040																					
Hefvermogen 14.000 kg.	: KP 442NE																					

	Omschrijving	Art.nr														
 <p data-bbox="300 571 566 600">650201 – KP440 NE.9</p>  <p data-bbox="231 1070 635 1126">Cardanas aandrijving middels elektromotoren en tandwielkasten</p>  	<p data-bbox="691 286 1377 315">4-KOLOMS HEFBRUG VRACHTWAGEN UITVOERING</p> <p data-bbox="879 344 1190 374">HEFVERMOGEN 24 TON</p> <p data-bbox="868 407 1201 436">RIJBAAN LENGTE 9 MTR.</p> <p data-bbox="691 470 1377 770">Elektro- mechanische 4-koloms hefbrug met vlakke rijbanen. Hefvermogens van 24000 kg. Instelbare spoorbreedte doormiddel van één verschuifbare rijbaan. Cardanas aandrijving middels elektromotoren en tandwielkasten Automatische smering d.m.v. oliepompe van de spindels Mechanische vergrendeling. Elektronische minimaal en maximaal hoogte schakelaars Robuuste constructie volgens de Europese veiligheidsnormen.</p> <p data-bbox="691 775 979 804">Technische gegevens:</p> <table data-bbox="691 808 1313 1021"> <tr><td>Hefvermogens</td><td>: 24 ton</td></tr> <tr><td>Hefhoogte</td><td>: 1.850 mm.</td></tr> <tr><td>Minimale rijbaan hoogte</td><td>: 275 mm.</td></tr> <tr><td>Doorrijbreedte</td><td>: 3.115 mm.</td></tr> <tr><td>Rijbaanlengte</td><td>: 9.000 mm.</td></tr> <tr><td>Rijbaanbreedte</td><td>: 700 mm.</td></tr> <tr><td>Aandrijving</td><td>: elektromechanisch met cardan</td></tr> </table> <p data-bbox="691 1050 1347 1167">Aansluitspanning : 400 volt 3ph, 4x 4kW. Kleur : Blauw/Grijs Ral 5005-7040</p> <p data-bbox="691 1202 1238 1232">Hefvermogen 24.000 kg. : KP 440NE.9</p> <p data-bbox="746 1292 1324 1321">Voor overige accessoires en kriks zie blz. 28</p> 	Hefvermogens	: 24 ton	Hefhoogte	: 1.850 mm.	Minimale rijbaan hoogte	: 275 mm.	Doorrijbreedte	: 3.115 mm.	Rijbaanlengte	: 9.000 mm.	Rijbaanbreedte	: 700 mm.	Aandrijving	: elektromechanisch met cardan	<p data-bbox="1393 286 1485 315">650201</p>
Hefvermogens	: 24 ton															
Hefhoogte	: 1.850 mm.															
Minimale rijbaan hoogte	: 275 mm.															
Doorrijbreedte	: 3.115 mm.															
Rijbaanlengte	: 9.000 mm.															
Rijbaanbreedte	: 700 mm.															
Aandrijving	: elektromechanisch met cardan															



DUO gekoppelde uitvoering

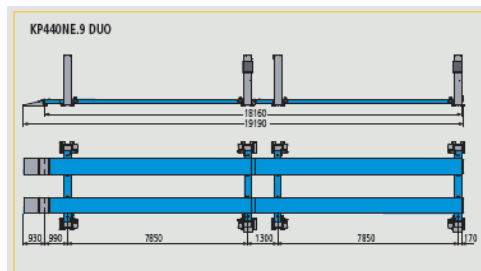

KP 440NE.9

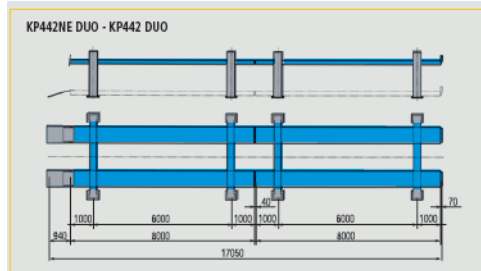

KP 442NE



Omschrijving



Art.nr





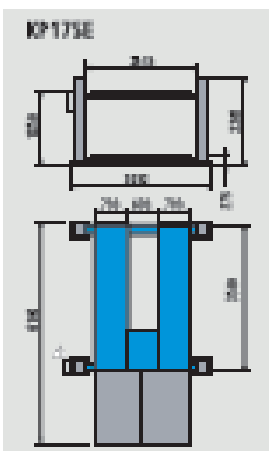

**4-KOLOMS HEFBRUG VRACHTWAGEN UITVOERING
DUO GEKOPPELDE UITVOERING**







650211

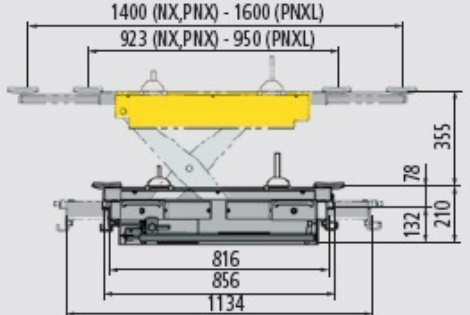

Er bestaat een mogelijkheid de KP serie hefbruggen te koppelen en deze synchroon te schakelen, dat betekend de rijbanen altijd op dezelfde hoogte, of ieder op een verschillende hoogte te laten werken.

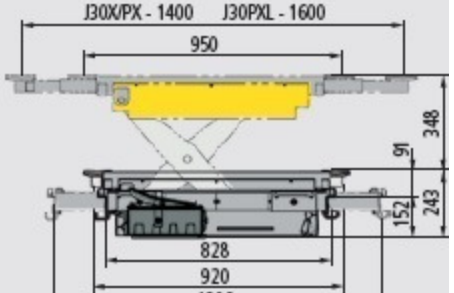
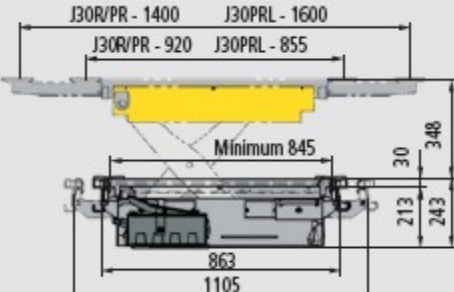
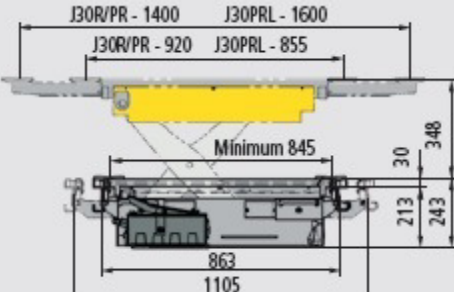
**DUO gekoppelde uitvoering voor 14 en 24 ton
hefvermogen. De rijbaanlengte bedraagt dan 16 mtr.
VARKP440E/DUO**

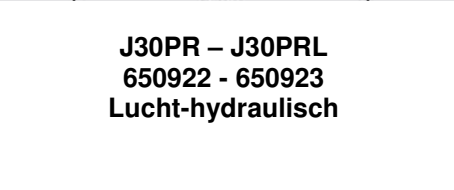
	Omschrijving	Art.nr
 <p data-bbox="295 604 566 638">RAVAGLIOLI KP175E</p>  	<p data-bbox="758 246 1308 280">4-KOLOMS HEFBRUG VOOR HEFTRUCKS</p> <p data-bbox="686 280 957 313">Technische gegevens:</p> <p data-bbox="686 313 1364 593"> Hefvermogen : 10.000 kg. Hefhoogte : 1.850 mm. Minimale rijbaan hoogte : 275 mm. Doorrijbreedte : 2.515 mm. Rijbaanlengte : 3.500 mm. Rijbaanbreedte : 700 mm. Aandrijving : elektro mechanisch cardan Aansluitspanning : 400v 3ph, 4x2kW. Kleur : Blauw/grijs Ral 5005- 7040 </p>	<p data-bbox="1396 246 1492 280">650210</p>

	Omschrijving	Art.nr
	<p>Lange op- en afrij kleppen, 2 stuks 1^e montage af fabriek, standaard oprijkleppen zijn verrekend.</p>	
<p>Lange op- en afrij kleppen voor het oprijden van verlaagde voertuigen, deze kunnen besteld worden bij de aanschaf van een nieuwe hefbrug (1^e montage), waarbij deze vervangen worden door de standaard oprij klep</p>	<p>RAV 4350 S 4300A2/S 1.000 mm. 650807 RAV 4401 S 4351A2/S 1.100 mm. 650808 RAV 4402</p>	
<p>LED verlichting 630191 tot 5 mtr.</p> 	<p>RAV 4405L S 4405LA2/S 1.000 mm. 650853 RAV 4405 LSi</p> <p>RAV 4651L S 4651LA3/S 1.200 mm. 650858 RAV 4652L RAV 4800 S 4800A2/S 1.200 mm. 650811 RAV 4802</p>	
<p>LED verlichting 630192 meer dan 5 mtr.</p> 	<p>RAV 4406L S 4406LA4/S 1.500 mm. 650841 RAV 4402Si S 4352SiA3/S 1.500 mm. 650850 RAV 4401Si</p> <p>RAV4502LSi S4502LSiA2/S 1.500 mm. 650857 RAV4406LSi</p>	
<p>RIJBAAN VERLICHTING SET Rijbaanverlichtinset LED verlichting set Voor rijbaan lengte tot 5.000 mm 230 Volt LED verlichting IP 65, 4000K, 4 stuks</p>  <p>650881</p> 	<p>Rijbaanverlichtinset LED verlichting set Voor rijbaan lengte meer dan. 5.000 mm 230 Volt LED verlichting IP 65, 4000K, 6 stuks</p>	<p>630191</p> <p>630192</p>
<p>Aansluit set hefbrugkrik: Perslucht toevoer met spiraalslang 5 meter naar de hefbrug krik.</p>	<p>Set spacers (2 stuks) voor draaiplaat opening RAV4402A1 t.b.v. RAV 4402.</p>	<p>650881</p> <p>651101</p>
<p>Set spacers (2 stuks) voor draaiplaat opening RAV4402A1 t.b.v. RAV 4402Si.</p>	<p>Set spacers (2 stuks) voor draaiplaat opening RAV4502LA1 t.b.v. RAV 4406L-4502LSi-4502L-4406LSi.</p>	<p>651102</p> <p>651103</p>
<p>Set spacers (2 stuks) voor draaiplaat opening RAV4502LA1 t.b.v. RAV 4406L-4502LSi-4502L-4406LSi.</p>	<p>Set spacers (2 stuks) voor draaiplaat opening RAV4652LA1 t.b.v. RAV 4652L-4802.</p>	<p>651104</p>
<p></p>		

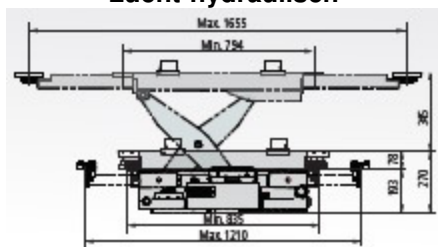
	Omschrijving	Art.nr
 <p>650876 - 650877</p>	<p>LUCHT HYDR.SCHAAR HEFBRUGKRIK 2000 KG J 20 Lucht hydraulische schaar­krik. Werkdruk maximaal 145 bar, hefvermogen 2000kg, traverse met verschillende opname­stukken. Hef slag 355mm. Max. luchtwerk­druk 6-10 Bar. Instelbare breedte traverse min/max 923/960/1420/1600 mm. kleur grijs.</p>	
 <p>J 20 PNX, lucht-hydraulisch-1420mm traverse. J 20 PNXL, lucht-hydraulisch-1600mm traverse. Geschikt voor Ravaglioli 4-koloms hefbruggen met rijbaanrails, uitgezonderd type RAV 4800. Schaarhefbruggen type 600. Hydraulische rijbaan stempelhefbrug type 1130.</p>		<p>650876 650877</p>
 <p>J 20 PNX-PNXL 650876 - 650877 Lucht hydraulisch</p>	<p>LUCHT HYDR.SCHAAR HEFBRUGKRIK 3000 KG J 30 Lucht hydraulische schaar­krik. Werkdruk maximaal 145 bar, hefvermogen 3000kg, traverse met verschillende opname­stukken. Hef slag 350mm. Max. luchtwerk­druk 6-10 Bar. Instelbare breedte traverse min/max 951/1400/1600 mm. kleur grijs.</p>	
 <p>J 30 PK, lucht-hydraulisch-1400mm traverse. J 30 PKL, lucht-hydraulisch-1600mm traverse. Voor alle RAV 4-koloms hefbruggen echter voor serie 4800-8 ton, (rijbaanrails RAV4800A4/M benodigd)</p>		<p>650914 650915</p>
 <p>J 30 PX, lucht-hydraulisch-1400mm traverse. J 30 PXL, lucht-hydraulisch-1600mm traverse. Voor alle RAV 4-koloms hefbruggen echter niet voor serie 4800-8 ton.</p>	<p>J 30 PR, lucht-hydraulisch-1400mm traverse. J 30 PRL, lucht-hydraulisch-1600mm traverse. 4-Koloms hefbruggen type RAV 4400-4500 en 4600.</p>	<p>650918 650919</p>
 <p>J 30PX – J30PXL 650918 - 650919 Lucht-hydraulisch</p>	 <p>Aansluit set hefbrug­krik: Perslucht toevoer met spiraalslang 5 meter naar de hefbrug­krik</p>	<p>650922 650923</p>
 <p>J 30PR – J30PRL 650922 - 650923 Lucht-hydraulisch</p>	<p>Hefbrug pads/ blokken/ platen/ special equipment</p> 	<p>650881</p>

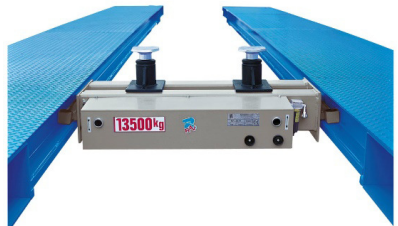
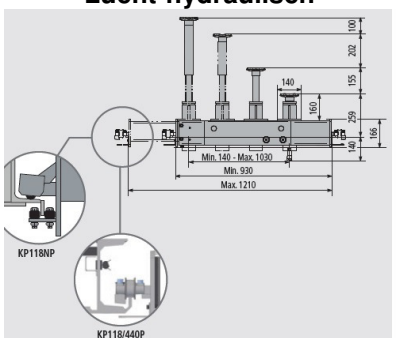
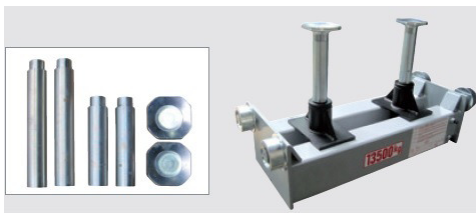
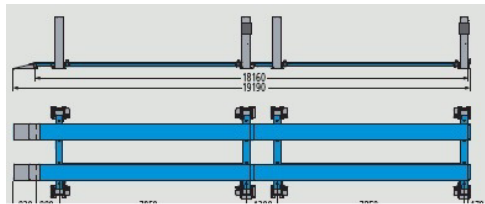
	Omschrijving	Art.nr
 <p>J40PKL – J40PRL 650929 - 650930 Lucht-hydraulisch</p>	<p>LUCHT HYDR.SCHAAR HEFBRUGKRIK 4000 KG J 40 Lucht hydraulische schaar. Werkdruk maximaal 145 bar, hefvermogen 4000kg, traverse met verschillende opnamestukken. Hefslag 350mm. Max. luchtwerkdruk 6-10 Bar. Instelbare breedte traverse min/max 754/1655 mm. kleur grijs.</p>	
	<p>J 40 PKL lucht-hydraulisch-1400mm traverse. J 40 PRL, lucht-hydraulisch-1600mm traverse.</p>	<p>650929 650930</p>
	<p>LUCHT HYDRAULISCHE HEFBRUGKRIK 13.500kg. SERIE KP118 NP</p>	<p>650847</p>
	<p>Voor 8 ton's 4-koloms hefbruggen met optionele rijbaan rails (S4800A4M)</p> <p>Met 2 zijdelings in de loopwagen verplaatsbare hefcilinders. Werkdruk maximaal 170 Bar hefvermogen 13500kg. Hefslag 155mm, inclusief 4 assteunen tot een hoogte van 357mm. Max. luchtwerkdruk 6-10 Bar. Loopwagen voorzien van rollen, kleur grijs.</p>	
<p>KP 118 NP – 650891 KP 118/440P - 650893 Lucht-hydraulisch</p>	<p>KP 118 NP, lucht hydr. pomp, loopwagen breedte 1002/1245mm. 4-Koloms rijbaan hefbrug RAV KP442NE</p>	<p>650891</p>
	<p>KP 118/440P, lucht hydr. pomp, loopwagen breedte 1002/1245mm. 4-Koloms rijbaan hefbrug RAV KP 442NE.9</p>	<p>650893</p>
<p>KP 118 NP – 650891 KP 118/440P – 650893</p>	 <p>Standaard toebehoren 4 as steunen</p>	
 <p>VAR KP 440E/DUO</p>	