

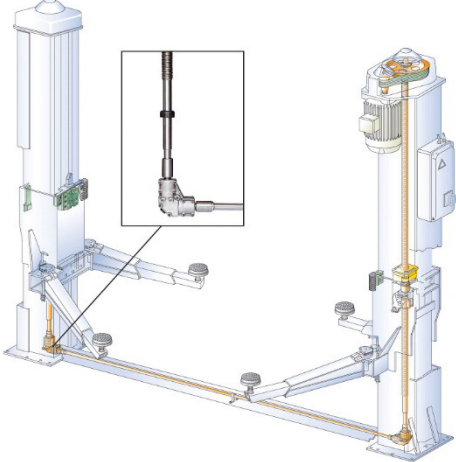



	Omschrijving	Art.nr
 <p data-bbox="335 577 526 616"><b>RAVAGLIOLI</b></p>	<p data-bbox="726 250 1340 291"><b>Inhoud hoofdstuk 2-koloms hefbruggen</b></p> <p data-bbox="689 443 1332 510"><b>RAVAGLIOLI elektrisch mechanische spindel 2-koloms hefbruggen.</b></p>	<p data-bbox="1396 465 1468 492">Blz.1-8</p>
 <p data-bbox="311 974 550 1008"><b>CONDOR by EAE</b></p>	<p data-bbox="689 750 1292 817"><b>CONDOR by EAE elektrische hydraulische 1-koloms hefbrug</b></p>	<p data-bbox="1396 761 1452 788">Blz.9</p>
 <p data-bbox="311 1444 550 1478"><b>CONDOR by EAE</b></p>	<p data-bbox="689 1187 1292 1254"><b>CONDOR by EAE elektrische hydraulische 2-koloms hefbruggen</b></p>	<p data-bbox="1396 1182 1492 1209">Blz.10-12</p>
 <p data-bbox="335 1899 526 1937"><b>RAVAGLIOLI</b></p>	<p data-bbox="689 1590 1212 1657"><b>RAVAGLIOLI elektrisch hydraulische 2-koloms hefbruggen</b></p> <div data-bbox="734 1691 1340 1825">  <p data-bbox="845 1702 1340 1825"><b>Ravaglioli</b></p> </div> <div data-bbox="726 1848 1332 1937">  </div>	<p data-bbox="1396 1608 1492 1635">Blz.13-15</p>

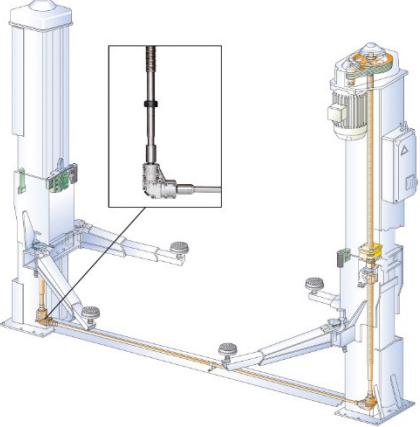

	Omschrijving	Art.nr
	<p style="text-align: center;"><b>RAVAGLIOLI 2-KOLOMS HEFBRUG KPS306C2/306HE</b></p> <p><b>Elektro- mechanische hefbrug</b> met drempel en asymmetrische opstelling. Telescopische uitschuifbare hefarmen met in hoogte instelbare opname spindels met rubber opnameblokken. Automatische armblokkering in geheven toestand. Aandrijving van de spindels middels een ketting of een <b>cardanas (type H)</b>. Automatische smering van de spindels en bronzen draagmoeren. Robuuste constructie volgens de Europese veiligheidsnormen. Gekeurd volgens CE eisen.</p> <p><b>Speciale kenmerken:</b></p> <ul style="list-style-type: none"> <li>- grote hefhoogte</li> <li>- minimale opname hoogte</li> <li>- zeer robuust vloerframe</li> <li>- aansluitwaarde: 400V, 3 ph., 3,5 kW</li> <li>- Uitvoering met 2 of 3-delige korte draagarmen</li> </ul>	
<p style="text-align: center;">650079 Ketting aandrijving</p>	<p><b>Type 306C2 ketting</b></p> <p>Hefvermogen : <b>3200kg</b> Min/max opnamehoogte : 100/140mm Hefhoogte : 2050mm Doorrijbreedte : 2500mm Korte draagarmen : 2 delig uitschuifbaar Lange draagarmen : 2 delig uitschuifbaar</p>	<b>650079</b>
	<p><b>Type 306HE cardanas</b></p> <p>Hefvermogen : <b>3200kg</b> Min/max opnamehoogte : 100/140mm Hefhoogte : 2050mm Doorrijbreedte : 2500mm Korte draagarmen : 3 delig uitschuifbaar Lange draagarmen : 2 delig uitschuifbaar</p>	<b>651025</b>
<p style="text-align: center;">651006 - 651025 Cardan aandrijving</p>	<p><b>Type KPS 327H2 cardan aandrijving</b></p> <p>Hefvermogen : <b>3200kg</b> Min/max opnamehoogte : 95/135mm Hefhoogte : 2005mm Doorrijbreedte : 2500mm Korte draagarmen : 2 delig uitschuifbaar Lange draagarmen : 2 delig uitschuifbaar</p> <p style="text-align: center;"><b>Voor accessoires zie blz. 7</b></p>	<b>651006</b>

	Omschrijving	Art.nr
 <p data-bbox="331 672 529 698">650067 -650071</p>	<p data-bbox="810 250 1264 309"><b>RAVAGLIOLI 2-KOLOMS HEFBRUG KPS 327/329 H</b></p> <p data-bbox="692 340 1375 586"><b>Elektro- mechanische hefbrug</b> met drempel en asymmetrische opstelling. Telescopische uitschuifbare hefarmen met in hoogte instelbare opname spindels met rubber opnameblokken. Automatische armblokkering in geheven toestand. Aandrijving van de spindels middels een <b>cardanas</b>. Automatische smering van de spindels en bronzen draagmoeren. Robuuste constructie volgens de Europese veiligheidsnormen. Gekeurd volgens CE eisen.</p> <p data-bbox="692 591 960 618"><b>Speciale kenmerken:</b></p> <ul data-bbox="785 622 1232 770" style="list-style-type: none"> <li>- grote hefhoogte</li> <li>- minimale opname hoogte</li> <li>- zeer kleine smalle drempel</li> <li>- Uitvoering met 2 of 3-delige korte draagarmen</li> </ul>	
 <p data-bbox="319 1299 545 1326">Cardan aandrijving</p>	<p data-bbox="692 833 960 860"><b>Type 327 H cardanas</b></p> <p data-bbox="692 864 1158 1048">                     Hefvermogen : <b>3200kg</b>                      Min/max opnamehoogte : 95/135mm                      Hefhoogte : 2000mm                      Doorrijbreedte : 2500mm                      Korte draagarmen : 3 delig uitschuifbaar                      Lange draagarmen : 2 delig uitschuifbaar                 </p>	<p data-bbox="1394 833 1487 860"><b>650067</b></p>
	<p data-bbox="692 1111 1120 1137"><b>Type 329 HE cardanas 2 motoren</b></p> <p data-bbox="692 1142 1337 1326">                     Hefvermogen : <b>3500kg</b>                      Min/max opnamehoogte : 100/130mm                      Hefhoogte : 2040mm                      Doorrijbreedte : 2650mm                      Korte draagarmen : 3 delig uitschuifbaar, lang                      Lange draagarmen : 2 delig uitschuifbaar                 </p> <p data-bbox="865 1352 1206 1379" style="text-align: center;"><b>Voor accessoires zie blz. 7</b></p>	<p data-bbox="1394 1111 1487 1137"><b>650071</b></p>

	Omschrijving	Art.nr
 <p>650072 en 650034</p>	<p><b>RAVAGLIOLI 2-KOLOMS HEFBRUG DREMPELVRIJ KPX 336/337/KPN 345W 2 motoren</b></p> <p><b>Elektro mechanische hefbrug</b> met drempelvrij en asymmetrische opstelling. Telescopische uitschuifbare hefarmen met in hoogte instelbare opname spindels met rubber opnameblokken. Automatische armblokkering in geheven toestand. Aandrijving van de spindels middels 2 elektromotoren. Automatische smering van de spindels en bronzen draagmoeren. Robuuste constructie volgens de Europese veiligheidsnormen. Gekeurd volgens CE norm.</p> <p><b>Speciale kenmerken:</b></p> <ul style="list-style-type: none"> <li>- grote hefhoogte</li> <li>- minimale opname hoogte</li> <li>- elektromechanische synchronisatie</li> <li>- Uitvoering met 2 of 3-delige korte draagarmen</li> </ul>	
 <p>Insteek spindels K armen</p>	<p><b>Type KPX 336W 2 motoren</b></p> <p>Hefvermogen : <b>2700kg</b>                  Min/max opnamehoogte : 95/135mm                  Hefhoogte : 2020mm                  Doorrijbreedte : 2500mm                  Korte draagarmen : 3 delig uitschuifbaar                  Lange draagarmen : 2 delig uitschuifbaar                  Aansluitwaarde : 400V, 3 ph., 2 x 1,5 kW</p>	<p><b>650072</b></p>
 <p>650083</p>	<p><b>Type KPX 337W 2 motoren</b></p> <p>Hefvermogen : <b>3200kg</b>                  Min/max opnamehoogte : 95/135mm                  Hefhoogte : 2020mm                  Hefhoogte KPX337WK : 2010mm                  Doorrijbreedte : 2500mm                  Korte draagarmen : 3 delig uitschuifbaar                  Lange draagarmen : 2 delig uitschuifbaar                  Aansluitwaarde : 400V, 3 ph., 2 x 2,2 kW</p> <p><b>Type KPX 337WK 2 motoren</b></p> <p>Als 337W, echter uitgevoerd met korte draagarmen met een groter bereik voor terreinwagens. Draagarmen zijn geschikt voor insteekspindels.</p>	<p><b>650034</b></p> <p><b>650035</b></p>
 <p>K=opname armen met insteekspindels</p>	<p><b>Type KPN 345WEK 2 motoren</b></p> <p>Hefvermogen : <b>3700kg</b>                  Min/max opnamehoogte : 100/135mm                  Hefhoogte : 2020mm                  Doorrijbreedte : 2650mm                  Korte draagarmen : 3 delig uitschuifbaar, lang                  Lange draagarmen : 2 delig uitschuifbaar                  Aansluitwaarde : 400V, 3 ph., 2 x 2,6 kW</p> <p style="text-align: center;"><b>Voor accessoires zie blz. 7</b></p>	<p><b>650083</b></p>

	Omschrijving	Art.nr
 <p>650084</p>	<p><b>RAVAGLIOLI 2-KOLOMS HEFBRUG BESTELWAGENS KPS244/KPN235/250</b></p> <p><b>Elektro- mechanische hefbrug</b> met en zonder drempel en asymmetrische opstelling. Telescopische uitschuifbare hefarmen met in hoogte instelbare opname spindels met rubber opnameblokken. Automatische armblokkering in geheven toestand. Aandrijving van de spindels middels cardanas of 2 elektromotoren. Automatische smering van de spindels en bronzen draagmoeren. Robuuste constructie volgens de Europese veiligheidsnormen. CE gekeurd volgens CE</p> <p><b>Speciale kenmerken:</b></p> <ul style="list-style-type: none"> <li>- grote doorrijbreedte (<b>v.a. 2.65 meter</b>)</li> <li>- elektromechanische synchronisatie type <b>244</b></li> <li>- elektronische synchronisatie type <b>235/250</b></li> <li>- snelwissel opnameverlenging (<b>type K</b>)</li> </ul>	
 <p>650089</p>	<p><b>Type KPS 244 HE met drempel en cardanaandrijving</b></p> <p>3-delige korte draagarmen, 2-delige lange draagarmen Min/max opnamehoogte : 120/160mm Hefhoogte : 2050mm Hefvermogen : <b>4000 kg. 2 motoren</b></p>	650084
 <p>K=opname armen met insteekspindels</p>	<p><b>Type KPN 345WELIK drempelvrij</b></p> <p>Hefvermogen : <b>3700kg</b> Min/max opnamehoogte : 95/135mm Hefhoogte : 2020mm 2 lange draagarmen : <b>3 delig uitschuifbaar</b> 2 lange draagarmen : <b>3 delig uitschuifbaar</b> Synchronisatie : <b>elektromechanisch</b> Aandrijving : <b>2 motoren</b></p>	650089
 <p>650256-650257</p>	<p><b>Type KPN 250LIK- A drempelvrij</b></p> <p>Hefvermogen : <b>5500kg</b> Min/max opnamehoogte : 120/175mm Hefhoogte : 2030mm Doorrijbreedte : 3000mm 2 lange draagarmen : Voor <b>3 delig</b> 840-1800mm 2 lange draagarmen : Achter <b>3 delig</b> 840-1800mm Aandrijving : drempelvrij, <b>2 motoren</b> Synchronisatie : <b>elektronisch</b></p>	650256
	<p><b>Type KPN 250 LIK-TA drempelvrij</b></p> <p>Als KPN250 LIK-A echter met, 2 lange draagarmen, voor <b>3 delig</b> 730-1800mm, 2 lange draagarmen, achter <b>4 delig</b> 840-1800mm. speciaal voor verlengde Sprinter en Crafter, Ducato, Boxer en Jumper.</p> <p><b>Voor accessoires zie blz. 7</b></p>	650257



	Omschrijving	Art.nr
 <p data-bbox="199 689 662 750">Drempelvrij met boven traverse hoogte 3900m</p>	<p data-bbox="734 250 1337 309"><b>RAVAGLIOLI 2-KOLOMS HEFBRUG TYPE KPN 4200 KG</b></p> <p data-bbox="689 340 1369 586"><b>Elektro- mechanische hefbrug</b> met of zonder drempel en asymmetrische opstelling. Telescopisch uitschuifbare opname armen met in hoogte instelbare rubber opname blokken. Automatische armblokkering in geheven toestand. Automatische smering van de spindels en bronzen draagmoeren. Robuuste constructie speciaal voor bestelwagens.</p> <p data-bbox="689 618 960 649"><b>Speciale kenmerken:</b></p> <ul data-bbox="785 654 1369 801" style="list-style-type: none"> <li>- grote hefhoogte</li> <li>- grote doorrijbreedte ( <b>2.65 meter</b> )</li> <li>- elektromechanische synchronisatie type 349</li> <li>- <b>elektronische synchronisatie type 245</b></li> <li>- snelwissel opnameverlenging (type K)</li> </ul>	
 <p data-bbox="199 1086 662 1120">K=opname armen met insteekspindels</p>	<p data-bbox="689 862 1161 893"><b>KPN 245 WEK drempelvrij 2 motoren</b></p> <p data-bbox="689 898 1289 1137">Min/max opnamehoogte : 95/135mm                  Hefhoogte : 2020mm                  Doorrijbreedte : 2650mm                  4 korte draagarmen : 2 delig uitschuifbaar                  Draagarmen : met insteekspindels                  Synchronisatie : <b>elektronisch</b>                  Aandrijving : <b>2 motoren</b>                  Aansluitwaarde : 400V , 3ph, 1x2,6 kW</p>	<p data-bbox="1396 862 1492 893"><b>650099</b></p>
	<p data-bbox="689 1169 1184 1200"><b>KPN 245 WELIK drempelvrij 2 motoren</b></p> <p data-bbox="689 1205 1305 1290">Min/max opnamehoogte: 95/135mm                  Als KPN 245 WEK, echter met 4 lange draagarmen 3 delig uitschuifbaar.</p>	<p data-bbox="1396 1169 1492 1200"><b>650087</b></p>
	<p data-bbox="689 1326 1145 1357"><b>KPN 349 WE drempelvrij 2 motoren</b></p> <p data-bbox="689 1361 1289 1601">Min/max opnamehoogte : 95/135mm                  Hefhoogte : 2040mm                  Doorrijbreedte : 2650mm                  2 korte draagarmen : 3 delig uitschuifbaar                  2 lange draagarmen : 2 delig uitschuifbaar                  Synchronisatie : <b>Elektro mechanisch</b>                  Aandrijving : <b>2 motoren</b>                  Aansluitwaarde : 400V , 3ph, 1x2,6 kW</p>	<p data-bbox="1396 1326 1492 1357"><b>650095</b></p>
	<p data-bbox="689 1630 1161 1662"><b>KPN 349 WEK drempelvrij 2 motoren</b></p> <p data-bbox="689 1666 1232 1751">Min/max opnamehoogte : 95/135mm                  Hefhoogte : 2020mm                  Als KPN 349 WE, echter met insteekspindels</p>	<p data-bbox="1396 1630 1492 1662"><b>650097</b></p>
	<p data-bbox="689 1787 1184 1818"><b>KPN 349 WELIK drempelvrij 2 motoren</b></p> <p data-bbox="689 1823 1305 1930">Min/max opnamehoogte : 100/135mm                  Hefhoogte : 2020mm                  Als KPN 349 WEK, echter met 4 lange draagarmen 3-delig uitschuifbaar</p> <p data-bbox="865 1966 1209 1998" style="text-align: center;"><b>Voor accessoires zie blz. 7</b></p>	<p data-bbox="1396 1787 1492 1818"><b>650098</b></p>

	Omschrijving	Art.nr
  <p data-bbox="268 593 598 649">650126 – 650127 – 650128 met schroefdraad M30</p>	<p data-bbox="694 250 1236 280"><b>VERLENGDE OPNAMESTUKKEN type M30</b></p> <p data-bbox="694 282 1348 403">Verlengde opnamestukken voor standaard draagarmen met schroefdraad M30. Bestemd voor de opname van voertuigen met een hoog chassis, waardoor men geen werkhoogte onder het voertuig verliest.</p> <p data-bbox="694 405 1348 434">Set verlengde opnamestukken : H= 80mm <b>S121A 19</b></p> <p data-bbox="694 436 1348 465">Set verlengde opnamestukken : H= 120mm <b>S121A 18</b></p> <p data-bbox="694 468 1348 497">Set verlengde opnamestukken : H= 200mm <b>S121A 17</b></p> <p data-bbox="694 526 1197 555"><b>TL- verlichting</b> 230 Volt, slagvast, 2 stuks</p> <p data-bbox="694 557 1197 586"><b>Ledverlichting</b> 230 Volt, slagvast, 2 stuks</p>	<p data-bbox="1396 405 1492 434"><b>650126</b></p> <p data-bbox="1396 436 1492 465"><b>650127</b></p> <p data-bbox="1396 468 1492 497"><b>650128</b></p> <p data-bbox="1396 526 1492 555"><b>628712</b></p> <p data-bbox="1396 557 1492 586"><b>628713</b></p>
 <p data-bbox="199 1019 662 1052">K=opname armen met insteekspindels</p>	<p data-bbox="694 616 1204 645"><b>VERLENGDE OPNAMESTUKKEN type K</b></p> <p data-bbox="694 647 1364 768">Verlengde opnamestukken voor draagarmen type K met insteek opname stukken. Bestemd voor de opname van voertuigen met een hoog chassis, waardoor men geen werkhoogte onder het voertuig verliest.</p> <p data-bbox="694 797 1332 826">Set opname verlengstukken : H= 80mm <b>S224A3</b></p> <p data-bbox="694 828 1332 857">Set opname verlengstukken : H=140mm <b>S224A4</b></p> <p data-bbox="694 860 1332 889">Set opname verlengstukken : H=200mm <b>S370A18</b></p> <p data-bbox="694 891 1364 920">Voor Fiat Ducato, Peugeot Boxer en Citroen Jumper, 4x.</p>	<p data-bbox="1396 797 1492 826"><b>650830</b></p> <p data-bbox="1396 828 1492 857"><b>650831</b></p> <p data-bbox="1396 860 1492 889"><b>651045</b></p>
 <p data-bbox="335 1249 523 1276">650830-650831</p>	<p data-bbox="694 985 1220 1014"><b>IN HOOGTE VERSTELBARE DRAAGARM</b></p> <p data-bbox="694 1016 1364 1169">Draagarm met rubber opnameblok t.b.v. Ravaglioli 2 – kolom hefbruggen. Snel in hoogte verstelbaar 165 mm hoger dan de standaard opnamestukken. Ideaal voor bestel – en MPV en 4WD wagens. <b>Uitsluitend af fabriek i.p.v. standaard opnamestukken.</b></p>	<p data-bbox="1396 985 1476 1014"><b>P.O.A</b></p>
	<p data-bbox="694 1232 869 1261"><b>ENERGIESET</b></p> <p data-bbox="694 1263 1364 1350">Deze set bevat een perslucht aansluiting en een 230 volt wandcontactdoos, die op één van de kolommen gemonteerd is. Perslucht koppeling niet inbegrepen.</p> <p data-bbox="694 1352 1372 1413"><b>Uitsluitend af fabriek. Bestelnummer afhankelijk van type hefbrug, vraag onze verkoopafdeling.</b></p>	<p data-bbox="1396 1232 1492 1261"><b>651060</b></p>



630140

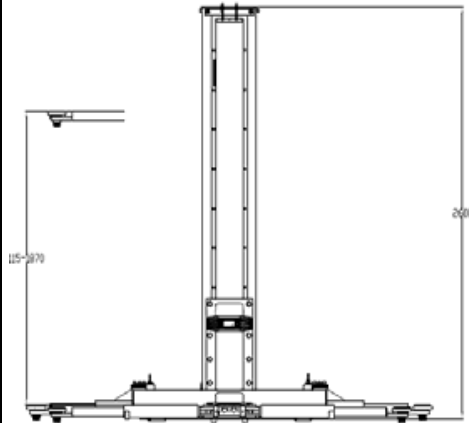

Vooraanzicht



## Omschrijving

**CONDOR 1-KOLOMS MOBIELE HEFBRUG 2.500 KG.  
type CL 612**

Elektro-hydraulische 1-koloms hefbrug met drempel.  
 Telescopische uitschuifbare hefarmen met in hoogte  
 instelbare opname spindels met rubber opnameblokken.  
 Automatische armblokkering in geheven toestand.  
 Aandrijving doormiddel van hydraulische hefcilinder  
 Robuuste constructie volgens de Europese  
 veiligheidsnormen.  
 Gekeurd volgens CE eisen NEN-EN1493-2010.

**Speciale kenmerken:**

- grote hefhoogte
- minimale opname hoogte
- zeer robuust vloerframe
- verplaatsbaar met pallet hefsysteem
- aansluitwaarde: 230 volt, 2,2 kW.
- Uitvoering met 2-delig uitschuifbare draagarmen
- Electriche ontgrendeling

Hefvermogen	: <b>2.500 kg.</b>
Min. opnamehoogte	: 115 mm.
Hefhoogte	: 1.870mm.
Totale hoogte	: 2.600 mm.
Korte draagarmen	: 2-delig uitschuifbaar
Lange draagarmen	: 2-delig uitschuifbaar
Gewicht	: 820 kg.
Kleur	: Grijs RAL 7012-7040

Ideaal voor kleine werkplaats waar geen vaste werkplek  
 voor handen is. Door 230 volt voeding is een normaal  
 stopcontact voldoende, dus overal aan te sluiten.

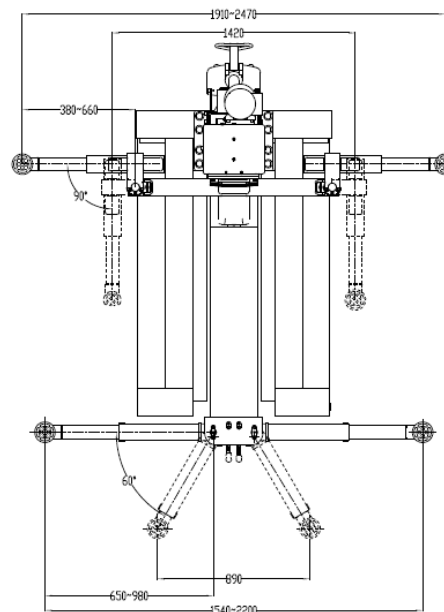

Bovenaanzicht

Art.nr

630140



	Omschrijving	Art.nr
 <p data-bbox="383 705 478 739"><b>630152</b></p>    <p data-bbox="199 1579 662 1635">Hoogte adapters voor opname spindels H=55mm inclusief</p> <p data-bbox="199 1668 662 1724"><b>Hoogte optionele adapters voor opname spindels H=100mm 630131</b></p>  	<p data-bbox="766 246 1300 313"><b>CONDOR 2-KOLOMS HEFBRUG 4.200 KG Serie met midden drempel TYPE CL 204</b></p> <p data-bbox="694 347 1364 616">Elektro-hydraulische hefbrug met drempel. Telescopische uitschuifbare hefarmen met in hoogte instelbare opname spindels met rubber opnameblokken. Automatische armblokkering in geheven toestand. Aandrijving middels een hydraulische cilinder in iedere kolom. Robuuste constructie volgens de Europese veiligheidsnormen. Gekeurd volgens CE eisen EN1493:2010</p> <p data-bbox="694 649 1364 772"><b>APS technologie</b>, zorgt ervoor dat de gebruiker het geheven voertuig kan laten dalen zonder dat de hefbrug eerst omhoog gaat alvorens het kan laten dalen. Dit bespaart tijd.</p>  <p data-bbox="694 851 957 884"><b>Speciale kenmerken:</b></p> <ul data-bbox="718 884 1340 1086" style="list-style-type: none"> <li>• minimale opname hoogte</li> <li>• aansluitwaarde: 400V, 2,2 Kw.</li> <li>• uitvoering met 2-delige korte en 2-delige lange draagarmen</li> <li>• elektrische ontgrendeling</li> <li>• inclusief opzetstukken voor de opname spindels.</li> </ul> <p data-bbox="694 1108 853 1142"><b>Type CL 204</b></p> <p data-bbox="694 1142 1364 1422">                 Hefvermogen : <b>4.200 kg.</b>                  Opnamehoogte min. : 90 mm.                  Opnamehoogte max. : 135 mm.                  Hefhoogte : 1.900 mm. (A2)                  Doorrijbreedte : 2.830 mm. spiegelhoogte (K)                  Korte draagarmen : 740-1.150 mm. telescopisch (F-G)                  Lange draagarmen : 890-1.390 mm. telescopisch (I-H)                  Totale hoogte/breedte : 2.825 / 3.420 mm. (B / C)                  Kleur donker/licht grijs : RAL 7012-7040             </p> <p data-bbox="694 1444 1332 1512">Deze hefbrug is uitermate geschikt voor werkplaatsen met een laag plafond.</p> <p data-bbox="694 1534 774 1568"><b>Optie:</b></p> <p data-bbox="694 1568 1324 1657"><b>Vloer support</b> t.b.v. 2-koloms hefbrug CL204-CL208 Set van 2 stuks te monteren bij plaatsing hefbrug op een zwakke vloer. (laat u informeren)</p>  <p data-bbox="989 1948 1085 1982"><b>630137</b></p>	<p data-bbox="1396 1131 1492 1164"><b>630152</b></p>  <p data-bbox="1396 1579 1492 1612"><b>630137</b></p>



630153

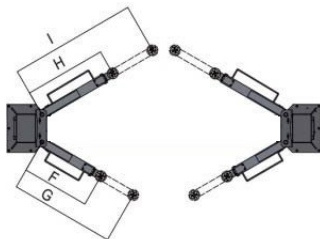
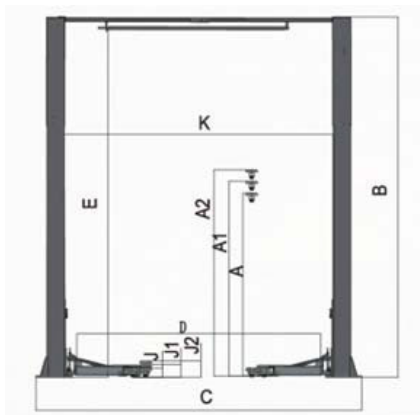

Hoogte adapters voor opname spindels  
H=55mm inclusief

Hoogte optionele adapters voor  
opname spindels H=100mm 630131

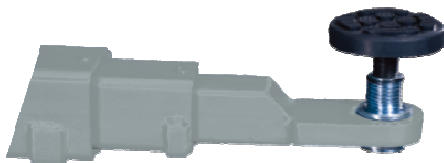

Omschrijving

Art.nr

**CONDOR 2-KOLOMS HEFBRUG 4.200 KG.  
Serie Drempelvrij TYPE CL 208**

**Elektro-hydraulische hefbrug** zonder drempel.  
Telescopische uitschuifbare hefarmen met in hoogte instelbare opname spindels met rubber opnameblokken. Automatische armblokkering in geheven toestand. Aandrijving middels een hydraulische cilinder in iedere kolom.  
Robuuste constructie volgens de Europese veiligheidsnormen, gekeurd volgens CE eisen NEN-EN1493-2010

**APS technologie**, zorgt ervoor dat de gebruiker het geheven voertuig kan laten dalen zonder dat de hefbrug eerst omhoog gaat alvorens het kan laten dalen. Dit bespaart tijd.

**Speciale kenmerken:**

- **APS technologie**, staat voor: Accuraat Parkeer Systeem
- minimale opname hoogte
- aansluitwaarde: 400 volt., 2,2 kW.
- uitvoering met 2-delige korte- en 2-delige lange draagarmen
- elektrische ontgrendeling
- inclusief opzetstukken voor de opname spindels.
- aluminium elektromotor
- voetbescherming met CE stop

**Type CL 208**

Hefvermogen : **4.200 kg.**  
Min/max opnamehoogte : 105/155/230mm, met adapters  
Hefhoogte(cilinderslag) : 1.900 mm (A)  
Doorrijbreedte : 2.840.mm spiegelhoogte (K)  
Korte draagarmen : 740-1150mm telescopisch(F-G)  
Lange draagarmen : 890-1390mm telescopisch (I-H)  
Totale hoogte : 4.300 mm. (B)  
Totale breedte : 3.450 mm. (C)  
Kleur donker/licht grijs : RAL 7012-7040

630153





630102

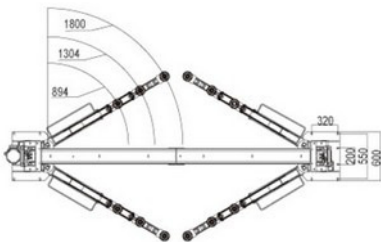
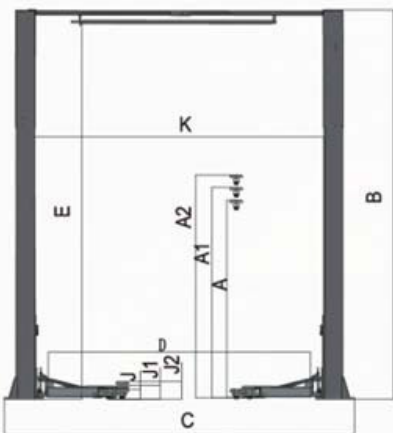

Hoogte adapters voor opname spindels  
H=100mm inclusief



3-delige lange draagarmen aan de voor-  
en achterzijde, 894-1304-1800mm.

Omschrijving

**CONDOR 2-KOLOMS HEFBRUG 5.000 KG.  
Serie Drempelvrij TYPE CL 207**

**Elektro-hydraulische hefbrug** zonder drempel.  
Telescopische uitschuifbare hefarmen met in hoogte  
instelbare opname spindels met rubber opnameblokken.  
Automatische armblokkering in geheven toestand.  
Aandrijving middels een hydraulische cilinder in iedere  
kolom.  
Robuuste constructie volgens de Europese  
veiligheidsnormen. Gekeurd volgens CE eisen  
NEN -EN1493-2010

**Speciale kenmerken:**

- minimale opname hoogte
- aansluitwaarde: 400 volt, 2,2 kW.
- uitvoering met 2-delige korte- en 2-delige lange draagarmen
- elektrische ontgrendeling
- inclusief opzetstukken voor de opname spindels.
- aluminium elektromotor
- voetbescherming met CE stop

**Type CL 207**



Hefvermogen : **5.000 kg.**  
Min/max opnamehoogte : 100/155/200mm, met adapters  
Hefhoogte(cilinder slag) : 1.900 mm. (A)  
Doorrijbreedte : 3.342 mm. spiegelhoogte (K)  
Voorste draagarmen : 894-1.304-1.800 mm.  
Achterste draagarmen : 894-1.304-1.800 mm.  
Totale hoogte : 4.451 mm.(B)  
Hoogte onder traverse : 4.319 mm.(E)  
Totale breedte : 4.028 mm. (C)  
Kleur donker/licht grijs : RAL 7012-7040

630102











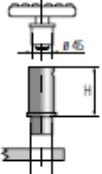

	Omschrijving	Art.nr
 <p>KPH 370.32T en KPH 370.32 K-T 651030                      651031</p>	<p><b>RAVAGLIOLI 2- KOLOMS HYDRAULISCHE HEFBRUG Type KPH 370.32-“T”</b></p> <p><b>Drempelvrije elektro hydraulische hefbrug</b> met asymmetrische voertuig opstelling. Mechanische synchronisatie tussen de beide hefcilinders Telescopisch uitschuifbare hefarmen met in hoogte instelbare opname spindels met rubber opnameblokken. Automatische armblokkering in geheven toestand. <b>Pneumatisch werkende</b> vergrendeling. Mechanische voetbeveiliging. Veiligheidsventiel voor slangbreuk. Robuuste constructie volgens de Europese veiligheidsnormen. Gekeurd volgens CE eisen. Geschikt voor goede vlakke vloer min.15cm. dikte</p> <p><b>Type KPH 370.32-“T”</b></p> <p>Hefvermogen : <b>3.200kg</b> Min/max opnamehoogte : 90/130mm Hefhoogte : 2000mm Doorrijbreedte : 2550mm Totale hoogte : 4075/4175mm variabel Korte draagarmen : 2 delig uitschuifbaar Lange draagarmen : 2 delig uitschuifbaar Aansluitwaarde : 400V , 3ph, 2,6 kW</p>	<p>651030</p>
 <p><b>K</b>=opname armen met insteekspindels KPH 370.32 K-T</p>	<p><b>Type KPH 370.32 K-“T”</b></p> <p>Hefvermogen : <b>3.200kg</b> Min/max opnamehoogte : 90/130mm Hefhoogte : 2000mm Doorrijbreedte : 2550mm Totale hoogte : 4075/4175mm variabel Korte draagarmen : 2 delig uitschuifbaar Lange draagarmen : 2 delig uitschuifbaar Opname armen uitgevoerd met uitneembare opname spindels voor gebruik met verlengstukken.</p>	<p>651031</p>
 <p>KPH370.32R-T 651034</p>	<p><b>Type KPH 370.32 R</b></p> <p>Als 651301 echter met lage opname armen met insteek Spindels 80/125mm.</p> <p><b>KOLOMHOOGTE AANPASSEN</b> De standaardhoogte bedraagt 4075mm, echter de bovenste balk kan naar 4175mm, zonder verlengstukken. De hefhoogte wordt dan 2005mm.</p>	<p>651034</p>
<p><b>T</b> = Hydraulische unit aan de bovenzijde van de kolom.</p> <p><b>LIK</b> = 4 stuks extra lange opname armen 2 delig uitschuifbaar voor lange bestelwagens, zoals VW Crafter en Mercedes Sprinter en Ford Transit.</p>	<p><b>Opties:</b></p> <p>Set opname verlengstukken : H= 80mm <b>S224A3</b> Set opname verlengstukken : H=140mm <b>S224A4</b> Voor Fiat Ducato, Peugeot Boxer en Citroen Jumper, 4x.</p>	<p>650830 650831</p>

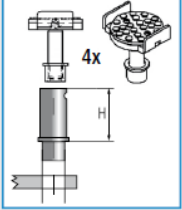
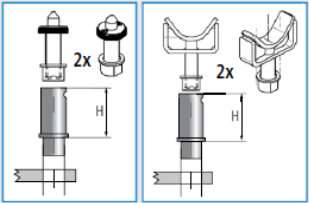

	Omschrijving	Art.nr
 <p data-bbox="199 929 662 985">KPH 370.42 K-T en KPH 370.42 LIK-T 651032                      651033</p>  <p data-bbox="188 1299 662 1355"><b>K</b> =opname armen met insteekspindels KPH 370.42 K-T en KPH 370.42 LIK-T</p> <p data-bbox="188 1388 662 1444"><b>“T”</b> = Hydraulische unit aan de bovenzijde van de kolom.</p> <p data-bbox="188 1478 662 1601"><b>LIK</b> = 4 stuks extra lange opname armen 2 delig uitschuifbaar voor lange bestelwagens, zoals VW Crafter en Mercedes Sprinter en Ford Transit.</p>	<p data-bbox="694 246 1372 313"><b>RAVAGLIOLI 2-KOLOMS HYDRAULISCHE HEFBRUG Type KPH 370.42-“T”</b></p> <p data-bbox="694 336 1372 739"><b>Drempelvrije elektro hydraulische hefbrug.</b> Mechanische synchronisatie tussen de beide hefcilinders Telescopisch uitschuifbare hefarmen met in hoogte instelbare opname spindels met rubber opnameblokken. Automatische armblokkering in geheven toestand. <b>Pneumatisch werkende</b> vergrendeling. Mechanische voetbeveiliging. Veiligheidsventiel voor slangbreuk. Robuuste constructie volgens de Europese veiligheidsnormen. Gekeurd volgens CE eisen. Geschikt voor goede vlakke vloer min.15cm. dikte Opname armen uitgevoerd met uitneembare opname spindels voor gebruik met verlengstukken.</p> <p data-bbox="694 772 1372 1041"><b>Type KPH 370.42 K-“T”</b>                  Hefvermogen : <b>4.200kg</b>                  Min/max opnamehoogte : 95 / 130 mm.                  Hefhoogte : 2.005 mm.                  Doorrijbreedte : 2.670 mm.                  Totale hoogte : 4.075 / 4.175 mm. variabel                  Korte draagarmen : 3 delig uitschuifbaar                  Lange draagarmen : 2 delig uitschuifbaar                  Aansluitwaarde : 400V , 3ph, 2,6 kW</p> <p data-bbox="694 1075 1372 1288"><b>Type KPH 370.42 LIK-“T”</b>                  Hefvermogen : <b>4.200kg</b>                  Min/max opnamehoogte : 95 / 130 mm.                  Hefhoogte : 2.005mm                  Doorrijbreedte : 2.670mm                  Totale hoogte : 4.075 / 4.175 mm. variabel                  4 draagarmen : 3 delig uitschuifbaar</p> <p data-bbox="694 1321 1372 1444"><b>KOLOMHOOGTE AANPASSEN</b>                  De standaardhoogte bedraagt 4.075mm, echter de                  bovenste balk kan naar 4.175mm, zonder                  verlengstukken. De hefhoogte wordt dan 2.005 mm.</p> <p data-bbox="694 1478 1372 1691">                 Totale hoogte : 3.625 / 3.725 mm. <b>VAR 3725</b>                  Totale hoogte : 4.900 / 5.000 mm. <b>VAR 5000</b>  <b>Let op hefhoogte wordt bij VAR 3725 1870mm</b>                  Set opname verlengstukken : H= 80mm <b>S224A3</b>                  Set opname verlengstukken : H=140mm <b>S224A4</b>                  Set opname verlengstukken : H=200mm <b>S370A18</b> </p> <p data-bbox="694 1724 1372 1758">Voor Fiat Ducato, Peugeot Boxer en Citroen Jumper, 4x.</p>	<p data-bbox="1396 246 1500 761"></p> <p data-bbox="1396 772 1500 1041"><b>651032</b></p> <p data-bbox="1396 1075 1500 1288"><b>651033</b></p> <p data-bbox="1396 1478 1500 1534"><b>650715</b> <b>650717</b></p> <p data-bbox="1396 1601 1500 1691"><b>650830</b> <b>650831</b> <b>651045</b></p>

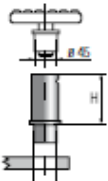

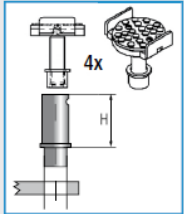
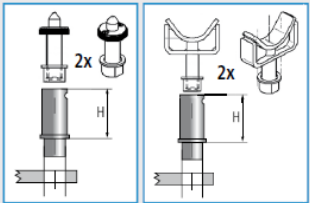
	Omschrijving	Art.nr
 <p data-bbox="384 741 475 768"><b>651037</b></p>  <p data-bbox="197 1016 667 1077"><b>K</b> =opname armen met insteekspindels KPH 370.50 K-T</p>  <p data-bbox="197 1294 667 1323">Verlengstukken in verschillende lengtes</p> <div data-bbox="197 1330 667 1464">  <p data-bbox="220 1435 316 1464">4x 650830</p> <p data-bbox="357 1435 453 1464">4x 650831</p> <p data-bbox="517 1435 612 1464">4x 651045</p> </div> <div data-bbox="341 1473 523 1682">  <p data-bbox="245 1688 619 1718"><b>651046</b> Sprinter, LT en Crafter</p> </div> <div data-bbox="277 1720 587 1921">  <p data-bbox="300 1928 564 1989"><b>651047</b> Sprinter, LT en Crafter</p> </div>	<p data-bbox="692 253 1375 313"><b>RAVAGLIOLI 2- KOLOMS HYDRAULISCHE HEFBRUG</b> <b>Type KPH 370.50-“T”</b></p> <p data-bbox="692 344 1375 772"><b>Drempelvrije elektro hydraulische hefbrug.</b> Mechanische synchronisatie tussen de beide hefcilinders Telescopisch uitschuifbare hefarmen met in hoogte- en uitneembare instelbare opname spindels met rubber opnameblokken. Automatische armblokkering in geheven toestand. Mechanische voetbeveiliging. <b>Pneumatisch werkende</b> vergrendeling. Veiligheidsventiel voor slangbreuk. Robuuste constructie volgens de Europese veiligheidsnormen. Gekeurd volgens CE eisen. Geschikt voor goede vlakke vloer min. 15 cm. dikte Opname armen uitgevoerd met uitneembare opname spindels voor gebruik met verlengstukken (optie)</p> <p data-bbox="692 837 1011 866"><b>Type KPH 370.50 LIK-“T”</b></p> <p data-bbox="692 871 1353 1077">                 Hefvermogen : <b>5.000kg</b>                  Min/max opnamehoogte : 100 / 140 mm.                  Hefhoogte : 2.000 mm.                  Doorrijdbreedte : 2.405 / 2.670 mm.                  Totale hoogte : 4.065 / 4.165 mm. variabel                  Lange draagarmen : 4 x 2-delig 725+710 mm.                  Aansluitwaarde : 400 V. 3 ph. 2,6 kW             </p> <p data-bbox="692 1142 1490 1384"><b>Opname verlengstukken (optioneel) :</b>                  Set opname verlengstukken Ø 45mm-H 80mm <b>S224A3</b> <b>650830</b>                  Set opname verlengstukken Ø 45mm-H 140mm <b>S224A4</b> <b>650831</b>                  Set opname verlengstukken Ø 45mm-H 200mm <b>S370A18</b> <b>651045</b>                  Set chassis opnameadapters Ø 45 mm <b>S370A19</b> <b>651046</b>                  Benodigde verlengstukken Ø 45 mm 650830 of 650831                  Set chassis opnameadapters Ø 45 mm <b>S370A17</b> <b>651047</b>                  Benodigde verlengstukken Ø 45 mm 650830 of 650831             </p> <p data-bbox="692 1417 1075 1447">Voor o.a Sprinter, LT Crafter 4x.</p>	<p data-bbox="1394 837 1490 866"><b>651037</b></p> <p data-bbox="1394 1173 1490 1202"><b>650830</b></p> <p data-bbox="1394 1207 1490 1236"><b>650831</b></p> <p data-bbox="1394 1240 1490 1270"><b>651045</b></p> <p data-bbox="1394 1274 1490 1303"><b>651046</b></p> <p data-bbox="1394 1330 1490 1359"><b>651047</b></p>

	Omschrijving	Art.nr
 <p data-bbox="331 741 533 768"><b>651039+ 651040</b></p>  <p data-bbox="193 987 667 1014">Verlengstukken in verschillende lengtes</p> <div data-bbox="193 1048 667 1189">  <p data-bbox="220 1160 619 1189">651042      651043      651048</p> </div> <div data-bbox="339 1193 523 1406">  <p data-bbox="248 1413 619 1440">651049 Sprinter, LT en Crafter</p> </div> <div data-bbox="276 1444 587 1646">  <p data-bbox="300 1653 571 1709">651050 Sprinter, LT en Crafter</p> </div>	<p data-bbox="692 253 1375 315"><b>RAVAGLIOLI 2- KOLOMS HYDRAULISCHE HEFBRUG</b> <b>Type KPH370.55 LIKT-“T” KPH370.70 LIKT-“T”</b></p> <p data-bbox="692 344 1375 712"><b>Drempelvrije elektro hydraulische hefbrug</b> met asymmetrische voertuig opstelling. Mechanische synchronisatie tussen de beide hefcilinders Telescopisch uitschuifbare hefarmen met in hoogte- en uitneembare instelbare opname spindels met rubber opnameblokken. Automatische armblokkering in geheven toestand. <b>Pneumatisch werkende</b> vergrendeling. Mechanische voetbeveiliging. Veiligheidsventiel voor slangbreuk. Robuuste constructie volgens de Europese veiligheidsnormen. Gekeurd volgens CE eisen.</p> <p data-bbox="692 714 959 741"><b>Speciale kenmerken:</b></p> <ul data-bbox="786 745 1246 801" style="list-style-type: none"> <li>- grote hefhoogte 2.060 mm.</li> <li>- minimale opname hoogte 125 mm.</li> </ul> <p data-bbox="692 804 1326 893">Geschikt voor goede vlakke vloer min. 15 cm. dikte Opname armen uitgevoerd met uitneembare opname spindels voor gebruik met verlengstukken (optie)</p> <p data-bbox="692 925 1027 952"><b>Type KPH 370.55 LIKT-“T”</b></p> <p data-bbox="692 956 1326 1171">                 Hefvermogen : <b>5.500 kg.</b>                  Min/max opnamehoogte : 125 / 160 mm.                  Hefhoogte : 2.040 mm.                  Doorrijdbreedte : 2.690 / 3.000 mm.                  Totale hoogte : 4.850 / 4.950 mm. variabel                  Lange draagarmen : 4 x 3-delig 840+960 mm.                  Aansluitwaarde : 400 Volt 3 ph. 2,6 kW.             </p> <p data-bbox="692 1202 1326 1261"><b>Opnameverlengstukken t.b.v. KPH370.55 LIKT-“T” zie pagina 10 voor mogelijke opties.</b></p> <p data-bbox="692 1292 1027 1319"><b>Type KPH 370.70 LIKT-“T”</b></p> <p data-bbox="692 1323 1366 1538">                 Hefvermogen : <b>7.000kg</b>                  Min/max opnamehoogte : 125 / 180 mm.                  Hefhoogte : 2.060 mm.                  Doorrijdbreedte : 2.800 / 3.130 mm.                  Totale hoogte : 5.016/4.816/4.616mm variabel                  Lange draagarmen : 4 x 3-delig tot max.1850 mm.                  Aansluitwaarde : 400 V. 3 ph. 2,6 kW.             </p> <p data-bbox="692 1570 1326 1628"><b>Opname verlengstukken t.b.v. KPH370.70 LIKT-“T” optioneel :</b></p> <p data-bbox="692 1632 1485 1870">                 Set opname verlengstukken Ø 60mm-H80mm <b>S370A7</b> 651042                  Set opname verlengstukken Ø 60mm-H140mm <b>S370A8</b> 651043                  Set opname verlengstukken Ø 60mm-H200mm <b>S370A15</b> 651048                  Set chassis adapters Ø 45 mm <b>S370A16</b> 651049                  Benodigde verlengstukken 650830/831 of 651045                  Set chassis adapters Ø 60 mm <b>S370A14</b> 651050                  Benodigde verlengstukken 651042/043 of 651048                  Voor o.a Sprinter, LT Crafter 4x.             </p>	<p data-bbox="1394 925 1485 952">651039</p> <p data-bbox="1394 1292 1485 1319">651040</p>