





























	Omschrijving	Art.nr
 <p>Rollenbaan wiellift WL 900 640000</p>		
 <p>Rollenbaan wiellift WL 900+ 640001</p>	<p>Volautomatische rollenbaan wiellift WL900</p> <p>Volautomatische pneumatische wiellift met rolbaan voor 1 wiel. Heft het wiel automatisch indien het op de voorste steun wordt geplaatst. Afmetingen in H x L x B 700 x 400 x 660mm. Aandrijving perslucht 8-10 bar. Maximum wielgewicht 65 kg. Item 560 16 001</p>	<p>640000</p>
 <p>Bandenwisselaar wiellift BB700 640002</p>	<p>Volautomatische rollenbaan wiellift WL900+</p> <p>Volautomatische pneumatische wiellift met rolbaan voor 3 wielen. Heft het wiel automatisch indien het op de voorste steun wordt geplaatst. Afmetingen in H x L x B 700 x 2200 x 660mm. Aandrijving perslucht 8-10 bar. Maximum wielgewicht 65 kg. Item 560 16 010 https://www.youtube.com/watch?v=xDQ7vcjYaPQ</p>	<p>640001</p>
	<p>Semi automatische machine wiellift BB700</p> <p>Geschikt voor het heffen van 1 wiel bij een afdrucktafel of bandenwisselaar. De lift heft het wiel tot een ergonomische werkhoogte en bespaart onnodig tillen. Afmetingen in H x L x B 530 x 1100 x 430mm. Aandrijving perslucht 8-10 bar. Item 610 70 150</p> 	<p>640002</p>

	Omschrijving	Art.nr
 <p data-bbox="304 607 560 667">WCL 700 Centreerlift 640008</p> 	<p data-bbox="900 282 1166 313">WCL 700 Centreerlift</p> <p data-bbox="691 333 1286 394">Wordt in een assemblagelijns geplaatst net voor de wielbalancer.</p> <p data-bbox="691 416 1283 566">De lift is ontworpen om het wiel op te tillen voor "gewichtloos" plaatsen op de as van de balanceermachine. Met andere woorden - geen handmatig optillen van wielen meer om ze vast te klemmen en klaar te maken voor de wielbalancer.</p> <p data-bbox="691 589 1358 799">De functie van de WCL is de volgende: Vanaf het banden vulstation kan het wiel naar beneden schuiven naar het draaiplateau van de WCL 700. Hier is het mogelijk om het wiel 180 graden te draaien. Het wiel kan dan voorzichtig naar de balanceermachine worden geschoven en worden opgetild tot de hoogte van de as van de balanceermachine.</p> <p data-bbox="691 822 1292 972">WCL 700 bevat een hefrail van 1.150 mm met een draaiplateau voor een 180 graden rotatie van het wiel. WCL700 is zelf instellend volgens hoogte. Max.wiel gewicht 100kg Item 620 25 450 https://www.youtube.com/watch?v=36UOoNYftzQ</p>	<p data-bbox="1394 282 1485 313">640008</p>
 <p data-bbox="371 1308 491 1368">Swing Lift 640009</p> 	<p data-bbox="976 1037 1091 1068">Swinglift</p> <p data-bbox="691 1066 1358 1126">Deze wiellift wordt gebruikt achter de balanceermachine in een lopende band.</p> <p data-bbox="691 1149 1362 1238">Het doel van de Swing Lift is om het wiel snel en ergonomisch verder te kunnen hanteren nadat het op de balanceermachine is gebalanceerd.</p> <p data-bbox="691 1261 1198 1292">De lift is uitgerust met een autostartfunctie.</p> <p data-bbox="691 1314 1353 1433">Het gebruik van de Swing Lift is afhankelijk van het gebruik in combinatie met respectievelijk de centreerlift, WCL 700 en Roll-out ramp. Max.wielgewicht 65kg. Item 620 61 345</p>	<p data-bbox="1394 1050 1485 1081">640009</p>

	Omschrijving	Art.nr
	<p align="center">BANDENVULSTATION IT 200</p> <p>Compleet vulstation voor het vullen van wiel/band combinaties. Inclusief rollenbaan met een lengte van 900mm. Een PCI 900 vulcomputer instelbaar tot 7 Bar. Dit vulstation is te combineren met meerdere AHCON producten tot een complete montagestraat. Zonder optionele rolbanen. Afmetingen H x L x B 1468x1100x777mm. Item 550 00 150+</p>	<p align="center">640012</p>
<p align="center">Bandenvulstation IT 200 640012</p>	<p align="center">BANDENVULSTATION IT 200 PLUS 1.0</p> <p>Als 640012, echter voorzien van verlengde rolbanen, lengte 350mm en scharnierend eindstuk, 500mm. Item 550 00 150 P1.0</p>	<p align="center">640013</p>
	<p align="center">Optionele rolbanen IT 200 Voor art. 640012</p> <p>Rolbaan lengte, 350mm Item 555 00 200</p>	<p align="center">640014</p>
<p align="center">Bandenvulstation IT 200 Plus 1.0 640013</p>	<p>Rolbaan met scharnierend eindstuk, 500mm Item 550 00 201</p>	<p align="center">640015</p>
<p align="center">afgebeeld met optionele rolbanen</p>	<p align="center">BANDENVULSTATION IT 1000</p> <p>Nieuw compleet vulstation met beschermde werkplek voor veilig werken met het vullen van wiel/band combinaties. Inclusief rollenbaan met een lengte van 900mm. Een PCI 900 vulcomputer instelbaar tot 7 Bar. Voorzien van 4 programma's. Dit vulstation is te combineren met meerdere AHCON producten tot een complete montagestraat. Maximale wiel afmeting 780mmØx400mm hoog. Afmetingen H x L x B 1468x1100x777mm. Item 554 01 200 https://www.youtube.com/watch?v=x0-0MfKcLGU</p>	<p align="center">640018</p>
	<p>Rolbaan lengte, 350mm Item 555 00 200</p>	<p align="center">640014</p>
<p align="center">Vulcomputer PCI 900</p>	<p>Rolbaan met scharnierend eindstuk, 500mm Item 550 00 201</p>	<p align="center">640015</p>
	 	
<p align="center">Bandenvulstation IT 1000 afgebeeld met optionele rolbanen</p>	<p align="center">640014 640015</p>	
		
<p align="center">Vulcomputer PCI 900</p>		

	Omschrijving	Art.nr
		
<p>Rolbaantafel 640021 – 640022 Afgebeeld met optionele frontplaat</p>	<p>Voorbeeld</p>	
	<p>Rolbaantafels met stalen rollers en gegalvaniseerd onderstel. De rolbaantafels kunnen gecombineerd worden met diverse Ahcon apparatuur en bandenapparatuur.</p>	
<p>Pneumatische draaitafel 640023</p>	<p>Rolbaantafel 600 lengte L 600mm H 700mm x B 660mm Item 564 00 600</p>	<p>640021</p>
	<p>Rolbaantafel 1100 lengte L 1100mm H 700mm x B 660mm Item 564 01 100</p>	<p>640022</p>
<p>Verlengstuk rolbaantafel 500 640024</p>	<p>Draaitafel met rolbaan, pneumatisch bediend, 90° draaibaar voor montage richting. Bedoeld als een hoekdeel waar weinig ruimte is. Item 560 16 200</p>	<p>640023</p>
	<p>Verlengstuk rolbaantafel 500 met 4 rollers, de laatste roller staat onder een hoek van 35° om aan te sluiten op een wielbalancer in een montagestraat. Item 550 00 201</p>	<p>640024</p>
<p>Verlengstuk rolbaantafel 700</p>	<p>Verlengstuk rolbaantafel 700 met 4 rollers, de laatste om aan te sluiten op een wielbalancer in een montagestraat. Item 554 10 040</p>	<p>640025</p>
	<p>Aanvoer rollenbaan geschikt voor 3 wielen, variabele helingbaan van 3 tot 10° Item 560 16 002</p>	<p>640026</p>
<p>Aanvoer rollenbaan 640010</p>	<p>Montagesteun, voor de bevestiging van meerdere rolbaantafels. Item 564 00 090</p>	<p>640027</p>
	<p>Frontplaat voor rollenbaan, lengte 600mm Item 975 01 300</p>	<p>640028</p>
<p>Montagesteun voor rollenbanen 640027</p>	<p>Frontplaat voor rollenbaan, lengte 1100mm Item 975 01 400</p>	<p>640029</p>
	<p>Kleur keuze voor frontplaat, RAL 3002 – 5015 - 9006</p>	<p>optie</p>
<p>640028 - 640029</p>		

	Omschrijving	Art.nr
 <p data-bbox="268 448 593 510">Energie wand Flex 640035 – 640036 - 640037</p>  <p data-bbox="327 750 534 813">Combi wand 640038 - 640039</p>	<p data-bbox="853 280 1212 313">Energie Flex & Combi wand</p> <p data-bbox="689 347 1284 465">De scheidingwand is voorzien van perslucht aansluitingen en is geschikt voor de montage van elektriciteit stopcontacten. De wanden kunnen aan elkaar gekoppeld worden.</p> <p data-bbox="689 499 1369 589">Flex wand 1000, met 4 perslucht aansluitingen L x B x H 1020x76x1050mm. Item 631 00 050</p> <p data-bbox="689 622 1369 712">Flex wand 1700, met 6 perslucht aansluitingen L x B x H 1720x76x1050mm. Item 631 00 070</p> <p data-bbox="689 745 1369 835">Flex wand 2300, met 8 perslucht aansluitingen L x B x H 2340x76x1050mm. Item 631 00 100</p> <p data-bbox="689 869 1369 958">Flex Combi wand 2300, 4 perslucht aansluitingen en bandenrek voor 4 banden. L x B x H 2340x76x1360mm. Item 631 00 150</p> <p data-bbox="689 992 1369 1081">Flex Combi wand 2600, 4 perslucht aansluitingen en bandenrek voor 4 banden. L x B x H 2340x76x1360mm. Item 631 00 170</p> <p data-bbox="689 1115 1308 1171">Montageset perslucht voor Flex en Combi wand. Item 900 10 500</p>	<p data-bbox="1396 499 1484 526">640035</p> <p data-bbox="1396 622 1484 649">640036</p> <p data-bbox="1396 745 1484 772">640037</p> <p data-bbox="1396 869 1484 896">640038</p> <p data-bbox="1396 992 1484 1019">640039</p> <p data-bbox="1396 1115 1484 1142">640040</p>
	 <p data-bbox="970 1473 1098 1500">Voorbeeld</p>	
	 <p data-bbox="970 1977 1098 2004">Voorbeeld</p>	

KENMERKEN VAN HET SPEEDLINE-SYSTEEM 1

- Optimaliseert veiligheid, ergonomie en productiviteit bij het werken met banden
- Kan precies worden gebouwd volgens de behoeften van de respectieve werkplaats
- Een speedline kan zowel heel eenvoudig als zeer geavanceerd zijn
- Vraag ons advies om de optimale uitrustingslijn samen te stellen



Deze Speedline is voorzien van 3 AHCON-items:
een wiellift, een hieldrukker en een bandenvulstation.

De lijn is zeer geschikt voor autowerkplaatsen of kleine bandenspecialisten.

Deze Speedline is een vrij simpele combinatie van slechts 5 items.

Ondanks de eenvoudige constructie is het een apparaat lijn die ergonomie en efficiëntie enorm verbetert.

DE LIJN BESTAAT UIT:

Overlander art.nr.

- | | |
|---|--------|
| • AHCON wiellift BB700 | 640002 |
| • AHCON hiel afdruk tafel BBRT 900 | 640006 |
| • Bandenwisselaar eigen machine | |
| • AHCON bandenvulstation IT 200 inclusief 2 aanschuiftafels | 640013 |
| • Wiel balanceer machine eigen machine | |

VOORDELEN:

- Met de wiellift hoeft u de wielen niet meer op te tillen
 - De hielafdruk tafel zorgt voor een goede werkhouding
 - Het bandenvulstation optimaliseert de veiligheid en vermindert de werktijd aan het wiel omdat u automatisch kunt oppompen terwijl u de volgende band verwisselt.
 - De rollen aanschuiftafels maken een ergonomische verbinding met de bandenwisselaar en balanceermachine.
- Totale lengte ca. 6 meter. Kleur RAL 7016/9006 LICHT/DONKER GRIJS

Dit is één van de vele mogelijkheden voor banden montage straten die met het Ahcon systeem kunnen worden samengesteld. Vraag onze medewerkers voor uw wens systeem.

AHCON SPEEDLINE-SYSTEEM 2

Dit Speedline Systeem is een combinatie van 8 items.

Ondanks de relatief eenvoudige constructie is het een machine lijn die ergonomie, veiligheid en efficiëntie enorm verbetert.

DE LIJN BESTAAT UIT:**Overlander art.nr.**

- AHCON wiellift BB700 640002
- AHCON hiel afdruktafel BBRT 900 640006
- Bandenwisselaar, eigen machine
- AHCON bandenvulstation IT 200 inclusief 2 aanschuiftafel 640013
- Wiel balancer, eigen machine
- AHCON Flex wanden met perslucht aansluiting. 2x640036, 1x 640037

VOORDELEN:

- Met de wiellift hoeft u de wielen niet meer op te tillen
 - De hielafdruk tafel zorgt voor een goede werkhouding
 - Het bandenvulstation optimaliseert de veiligheid en vermindert de werktijd aan het wiel - omdat u automatisch kunt oppompen terwijl u de volgende band verwisselt.
 - De aanschuiftafel maakt een ergonomische verbinding met de bandenwisselaar. De rollen aanschuiftafel maken een ergonomische verbinding met de bandenwisselaar en balanceermachine.
 - De Flex wanden met perslucht aansluitingen maken een veilige afscheiding tussen de Speedline en de rest van de werkplaats.
- Totale lengte ca. 6 meter. Kleur RAL 7016/9006 Licht/donker grijs

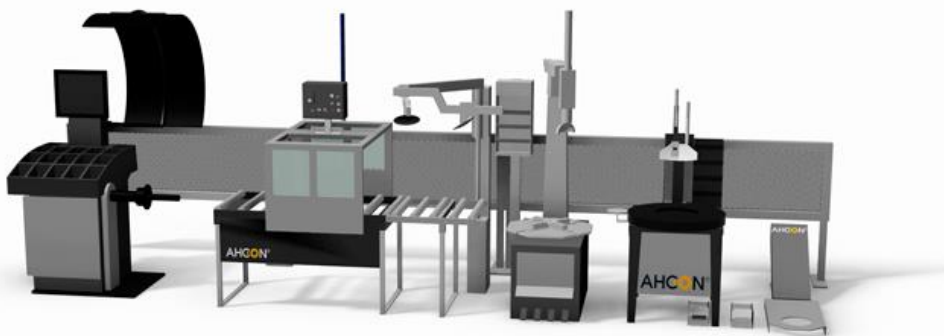

Dit is één van de vele mogelijkheden voor banden montage straten die met het Ahcon systeem kunnen worden samengesteld. Vraag onze medewerkers voor uw wens systeem.