





















	Omschrijving	Art.nr
 <p data-bbox="343 616 518 645">91604 - 91606</p>	<p data-bbox="691 253 991 282">OLIE SCHENKKANNEN</p> <p data-bbox="691 284 1262 376">Vervaardigd van transparant polyethyleen. Voorzien van deksel en flexibele schenktuit met afsluitdop. Kleur, wit</p> <p data-bbox="691 378 949 407">Inhoud 2 liter</p> <p data-bbox="691 409 949 439">Inhoud 5 liter</p>	<p data-bbox="1393 378 1473 407">91604</p> <p data-bbox="1393 409 1473 439">91606</p>
 <p data-bbox="391 898 470 927">93020</p>	<p data-bbox="691 470 946 499">HEVEL HANDPOMP</p> <p data-bbox="691 501 1374 593">Gietijzeren handpomp geschikt voor lichte olie en diesel brandstof. Compleet met zuigbuis en 2" drum aansluiting. Geschikt voor 50 en 200 liter vaten.</p> <p data-bbox="691 595 1086 624">Capaciteit : 250 cc per slag.</p> <p data-bbox="691 627 1321 656">Opbrengst : bij ca. 60 slagen per minuut, 45 liter</p> <p data-bbox="691 685 1203 714">HEVEL HANDPOMP DUBBELWERKEND</p> <p data-bbox="691 716 1374 864">Voorzien van telescopische zuigbuis en geschikt voor 60 en 200 liter vaten. Dubbelwerkend, verpompt bij de op – en neergaande slag, hierdoor grote en gelijkmatige afgifte. Voorzien van vatmoer 2" en 2 mtr afgifteslang met afsluitbare kraan.</p> <p data-bbox="691 866 1294 992">Door de stand van de handel te wijzigen wordt de pompkracht gewijzigd, hierdoor verandert de drukverhouding en kan olie met een viscositeit van SAE 20 tot SAE 240 worden verpompt.</p> <p data-bbox="691 994 1225 1023">Capaciteit : van 100 tot 220 cc per slag.</p>	<p data-bbox="1393 470 1473 499">93020</p> <p data-bbox="1393 685 1489 714">930200</p>
 <p data-bbox="327 1249 534 1279">930200 - 930050</p>	<p data-bbox="691 1052 1235 1081">HANDPOMP MET 60 LITER VATENWAGEN</p> <p data-bbox="691 1084 1350 1176">Gegalvaniseerde vatenwagen voor 30 tot 60 liter vaten. Voorzien van dubbelwerkende handpomp 930200. Wagen voorzien van 2 vaste en 2 rubber zwenkwielen.</p>	<p data-bbox="1393 1052 1489 1081">930050</p>
 <p data-bbox="217 1624 646 1682">Afgebeeld met 3 kranen en 3 afgifte meters</p>	<p data-bbox="691 1205 1299 1234">WAND OLIE- EN ANTIVRIESAFNAMECONSOLE</p> <p data-bbox="691 1236 1374 1413">De console is geschikt voor vloeistoffen (bijv. mo/kvl/rvs water/etc.) en kan worden geleverd met 3 automatisch sluitende tapkranen met anti- spat filter. Tevens is het mogelijk 3 digitale afgiftemeters te monteren. De console is ook geschikt voor olie, koelvloeistof en ruitensproeier vloeistof</p> <p data-bbox="691 1415 1374 1541">Aangesloten op een pneumatische pomp is deze altijd klaar voor gebruik. De lekbak is voorzien van een rooster en is eenvoudig uit de console te verwijderen. Uit te breiden tot max. 3 tapkranen.</p>	<p data-bbox="1393 1570 1489 1599">937690</p>
	<p data-bbox="691 1570 1299 1599">WAND OLIE- EN ANTIVRIESAFNAMECONSOLE</p> <p data-bbox="691 1601 1230 1630">Uitgevoerd met 1 aftapkraan zonder meters.</p> <p data-bbox="691 1659 1098 1688">KRAAN VOOR WANDCONSOLE</p> <p data-bbox="691 1691 1342 1809">Bestemd voor wandconsole 937690 Voorzien van dubbele klep en anti- spat filter. De kraan sluit automatisch zodra de handel losgelaten wordt.</p> <div data-bbox="836 1809 1235 1973">  <p data-bbox="916 1973 1155 2002">Installatie voorbeeld</p> </div>	<p data-bbox="1393 1659 1489 1688">937692</p>

	Omschrijving	Art.nr
 <p>632000</p> 	<p>CONDOR MOBILE OLIEAFGIFTE WAGEN VOOR 30/60 LTR. VATEN</p> <p>Het onderstel is zodanig gemaakt dat er verschillende soorten vaten, enz. op gezet kunnen worden. Voorzien van 2 vaste en 2 rubber zwenkwielen.</p> <p>De wagen is voorzien van: Pneumatische pomp drukverhouding 3:1 Opbrengst 18L/min. Zuigbuis 740mm lang, Ø34mm Vatmoer 2" BSP Vatenwagen, wielen 2x vast, 2x zwenkbaar. Aansluitnippels 1/2: tussen pomp, slang en afgifte meter Afgifteslang 1/2"-4mtr. Digitale afgiftemeter 1-30 L/min. met flexibele uitloop.</p>	632000
 <p>632001</p> 	<p>CONDOR MOBILE OLIEAFGIFTE WAGEN VOOR 200 LTR. VATEN</p> <p>Het onderstel is zodanig gemaakt dat er verschillende soorten vaten op gezet kunnen worden. Voorzien van 2 vaste en 2 rubber zwenkwielen.</p> <p>De wagen is voorzien van: Pneumatische pomp drukverhouding 3:1 Opbrengst 18L/min. Zuigbuis 940mm lang, Ø34mm Vatmoer 2" BSP Vatenwagen, wielen 2x vast, 2x zwenkbaar. Aansluitnippels 1/2: tussen pomp, slang en afgifte meter Afgifteslang 1/2"-4mtr. Digitale afgiftemeter 1-30 L/min. met flexibele uitloop.</p>	632001
 <p>632002</p> 	<p>CONDOR MOBILE OLIEAFGIFTE WAGEN VOOR 200 LTR. VATEN MET SLANGHASPEL</p> <p>De vatenwagen is voorzien van een slanghaspel. Twee vaste en 2 twee zwenkbare wielen</p> <p>De wagen is voorzien van: Pneumatische pomp drukverhouding 3:1 Opbrengst 18L/min. Zuigbuis 940mm lang, Ø34mm Vatmoer 2" BSP Slanghaspel 10mtr.- 1/2" Vatenwagen, wielen 2x vast, 2x zwenkbaar. Aansluitnippels 1/2, tussen pomp, slang en afgifte meter Afgifteslang 1/2"- 4mtr. Digitale afgiftemeter 1-30 L/min. met flexibele uitloop.</p>	632002







	Omschrijving	Art.nr
 <p>935250</p> 	<p>MOBIELE OLIEAFGIFTE WAGEN VOOR 30/60 LTR. VATEN</p> <p>Het onderstel is zodanig gemaakt dat er verschillende soorten vaten, jerrycans, enz op gezet kunnen worden. voorzien van 2 vaste en 2 rubber zwenkwielen. De wagen is geheel verzinkt en voorzien van:</p> <p>Pneumatische pomp 14 ltr./min. drukverhouding 3:1 935173 Vatenwagen 980050 Aansluitnippels 938071 Afgifteslang 1/2"-4mtr. 991204 Digitale afgiftemeter 1-35ltr. 937786</p>	<p>935250</p>
 <p>935220</p> 	<p>MOBIELE OLIEAFGIFTE WAGEN VOOR 200 LTR. VATEN</p> <p>Voorzien van 2 vaste en 2 rubber zwenkwielen. De wagen is geheel verzinkt en voorzien van:</p> <p>Pneumatische pomp 14 ltr./min. drukverhouding 3:1 935194 Bondelmoer 938042 Vatenwagen 980200 Aansluitnippels 938071 Afgifteslang 1/2"-4mtr. 991204 Digitale afgiftemeter 1-35ltr. 937786</p>	<p>935220</p>
 <p>935210</p> 	<p>MOBIELE OLIEAFGIFTE WAGEN VOOR 200 LTR. VATEN</p> <p>Speciaal voor buitengebruik of ongelijke vloeren. Twee vaste en 2 twee zwenkbare wielen en een trekstang. De wagen is geheel verzinkt en voorzien van:</p> <p>Pneumatische pomp 14 ltr./min. drukverhouding 3:1 935194 Bondelmoer 938042 Vatenwagen 980201 Aansluitnippels 938071 Afgifteslang 1/2"-4mtr. 991204 Digitale afgiftemeter 1-35ltr. 937786</p>	<p>935210</p>
 <p>935200</p> 	<p>MOBIELE OLIEAFGIFTE WAGEN MET SLANGHASPEL VOOR 200 LTR. VATEN</p> <p>Als art. 935210 echter voorzien van slanghaspel</p> <p>Pneumatische pomp 14 ltr./min. drukverhouding 3:1 935194 Bondelmoer 938042 Vatenwagen 980201 Aansluitnippels 938071 Verbindingslang 1/2"-2mtr. 991202 Slanghaspel 10mtr.- 1/2" 9430401 Digitale afgiftemeter 1-35ltr. 937786</p>	<p>935200</p>





	Omschrijving	Art.nr
 <p data-bbox="325 768 533 797">632070 – 632071</p> 	<p data-bbox="691 253 1342 282">PNEUMATISCHE OLIE AFGIFTESET WANDMODEL</p> <p data-bbox="691 315 1315 499">Pneumatische pompset kan op de wand worden gemonteerd en bestaat uit een pneumatische pomp, vatmoer, zuigslang, zuigbuis en muursteen. De zuigbuis is geschikt voor 200 ltr. vaten en kan aangesloten worden op een leidingnet met optionele verbindingsslang.</p> <p data-bbox="691 528 1171 557">Pompset met een drukverhouding 1:1</p> <p data-bbox="691 589 1171 618">Pompset met een drukverhouding 3:1</p>	<p data-bbox="1409 192 1485 221">Art.nr</p> <p data-bbox="1394 528 1485 557">632070</p> <p data-bbox="1394 589 1485 618">632071</p>
 <p data-bbox="325 1536 533 1565">937675 vatmodel</p> <p data-bbox="266 1570 604 1626">937680 met muursteen voor pomp. Niet afgebeeld.</p> 	<p data-bbox="691 801 1321 831">OLIE AFGIFTE POMPSET/HASPEL WANDMODEL</p> <p data-bbox="691 835 1337 1048">Pneumatische pompset kan op de wand worden gemonteerd en bestaat uit een pneumatische oliepomp, vatmoer, slang naar haspel, slanghaspel 10 mtr. 1/2", digitale olie- afgiftemeter met flexibele uitloop en lekbakje voor afgiftemeter. Pomp is geschikt voor 200 ltr. vaten en kan aangesloten worden op een leidingnet.</p> <p data-bbox="691 1111 1289 1140">OLIE AFGIFTE POMPSET/HASPEL VATMODEL</p> <p data-bbox="691 1144 1278 1200">met pomp 18 ltr. p/min. drukverhouding 5:1 Open scharnierende haspel, pomp art.nr. 936094</p> <p data-bbox="691 1234 1321 1263">OLIE AFGIFTE POMPSET/HASPEL WANDMODEL</p> <p data-bbox="691 1267 1337 1323">met pomp 18 ltr. p/min. drukverhouding 5:1, muursteen open scharnierende haspel, pomp, art.nr. 936060</p>	<p data-bbox="1394 1111 1485 1140">937675</p> <p data-bbox="1394 1234 1485 1263">937680</p>
 <p data-bbox="384 1839 475 1868">906811</p>	<p data-bbox="691 1693 1023 1722">LUCHTCONDITIESET 1/4"</p> <p data-bbox="691 1727 1362 1783">Drukregelaar van 0 tot 10 Bar, manometer, condensfilter en olienevelaar. Inlaat/uitlaat 1/4" F t.b.v. pneum. pomp.</p>	<p data-bbox="1394 1693 1485 1722">906811</p>





	Omschrijving	Art.nr
 <p data-bbox="376 734 469 763">933300</p> 	<p data-bbox="684 253 1002 282">AFGIFTE POMPSET RVS</p> <p data-bbox="684 284 1310 434">Pneumatische pompset kan op de wand worden gemonteerd en bestaat uit een pneumatische pomp, vatmoer, zuigslang, zuigbuis en muursteun. Pomp is geschikt voor 200 ltr. vaten en kan aangesloten worden op een leidingnet.</p> <p data-bbox="684 436 1318 465">Pomp 30 ltr. p/min. drukverhouding 1:1 art.nr.933360</p> <p data-bbox="684 468 1262 524">Speciaal voor koelvloeistof en ruitensproeier vloeistof.</p>	<p data-bbox="1393 253 1485 282">933300</p>
 <p data-bbox="376 1081 469 1111">933445</p>	<p data-bbox="684 987 1294 1043">AFGIFTE PISTOOL VOOR KOELVLOEISTOF EN RUITENSPROEIER VLOEISTOF.</p> <p data-bbox="684 1046 1299 1075">Aansluiting 1/2" met swivel en gebogen vaste uitloop.</p>	<p data-bbox="1393 987 1485 1016">933445</p>
 <p data-bbox="376 1328 469 1357">937762</p>	<p data-bbox="684 1234 1299 1290">AFGIFTEPISTOOL DIGITALE RUITENSPROEIER VLOEISTOF AFGIFTEMETER 937785</p> <p data-bbox="684 1292 1018 1348">Doorstroom- capaciteit : 1-40L/min.</p> <p data-bbox="684 1350 970 1379">Max. werkdruk : 70 bar</p> <p data-bbox="684 1382 979 1411">Nauwkeurigheid: ± 0,5%</p> <p data-bbox="684 1413 1015 1442">Afgifte telwerk : 5 – cijferig</p> <p data-bbox="684 1444 1015 1473">Totaal telwerk : 6 – cijferig</p> <p data-bbox="684 1476 1005 1505">Materiaal : Kunststof</p> <p data-bbox="684 1507 1302 1536">Vloeistof : Ruitensproeier- en koelvloeistof</p> <p data-bbox="684 1538 1034 1568">Aansluitingen : 2x F 1/2" G</p> <p data-bbox="684 1630 1342 1659">Accessoires voor bovenstaande pompen zie blz. 10-12</p>	<p data-bbox="1393 1234 1485 1263">937762</p>





	Omschrijving	Art.nr																																				
 <p data-bbox="363 667 456 698">935160</p> 	<p data-bbox="671 250 1177 282">PNEUMATISCHE OLIEPOMP SERIE 600</p> <p data-bbox="671 282 1353 376">Geschikt voor het verpompen van grotere hoeveelheden olie, over korte afstanden. Dubbelwerkend en uitgevoerd met NBR pakkingen.</p> <table data-bbox="671 383 1166 987"> <tr><td>Artikel nr.</td><td>935160</td></tr> <tr><td>Drukverhouding</td><td>3:1</td></tr> <tr><td>Lucht inlaat</td><td>F ¼"G</td></tr> <tr><td>Olie uitlaat</td><td>F ½"G</td></tr> <tr><td>Werkdruk</td><td>6 bar</td></tr> <tr><td>Max. druk</td><td>8 bar</td></tr> <tr><td>Capaciteit bij 8 bar ltr. p/min.</td><td>14ltr.</td></tr> <tr><td>Geluidsniveau</td><td>81 dB</td></tr> <tr><td>Olietemperatuur +/- in °C</td><td>10/50</td></tr> <tr><td>Max. olie viscositeit SAE</td><td>130</td></tr> <tr><td>Lengte zuigbuis in mm.</td><td>-</td></tr> <tr><td>Diameter zuigbuis in mm</td><td>-</td></tr> <tr><td>Zuigbuis lengte aan te passen</td><td>√</td></tr> <tr><td>Zuigbuis 1" zelf te passen</td><td>√</td></tr> <tr><td>Wandmontage</td><td>√</td></tr> <tr><td>Geschikt voor vaten</td><td>√</td></tr> <tr><td>Geschikt voor bulktank</td><td>√</td></tr> <tr><td>Vatmoer</td><td>-</td></tr> </table>	Artikel nr.	935160	Drukverhouding	3:1	Lucht inlaat	F ¼"G	Olie uitlaat	F ½"G	Werkdruk	6 bar	Max. druk	8 bar	Capaciteit bij 8 bar ltr. p/min.	14ltr.	Geluidsniveau	81 dB	Olietemperatuur +/- in °C	10/50	Max. olie viscositeit SAE	130	Lengte zuigbuis in mm.	-	Diameter zuigbuis in mm	-	Zuigbuis lengte aan te passen	√	Zuigbuis 1" zelf te passen	√	Wandmontage	√	Geschikt voor vaten	√	Geschikt voor bulktank	√	Vatmoer	-	<p data-bbox="1374 250 1469 282">935160</p>
Artikel nr.	935160																																					
Drukverhouding	3:1																																					
Lucht inlaat	F ¼"G																																					
Olie uitlaat	F ½"G																																					
Werkdruk	6 bar																																					
Max. druk	8 bar																																					
Capaciteit bij 8 bar ltr. p/min.	14ltr.																																					
Geluidsniveau	81 dB																																					
Olietemperatuur +/- in °C	10/50																																					
Max. olie viscositeit SAE	130																																					
Lengte zuigbuis in mm.	-																																					
Diameter zuigbuis in mm	-																																					
Zuigbuis lengte aan te passen	√																																					
Zuigbuis 1" zelf te passen	√																																					
Wandmontage	√																																					
Geschikt voor vaten	√																																					
Geschikt voor bulktank	√																																					
Vatmoer	-																																					
 <p data-bbox="363 1146 456 1178">936060</p> 	<p data-bbox="671 1016 1177 1048">PNEUMATISCHE OLIEPOMP SERIE 650</p> <p data-bbox="671 1048 1358 1142">Geschikt voor het verpompen van grotere hoeveelheden olie, over lange afstanden. Dubbelwerkend en uitgevoerd met NBR pakkingen.</p> <table data-bbox="671 1149 1166 1753"> <tr><td>Artikel nr.</td><td>936060</td></tr> <tr><td>Drukverhouding</td><td>5:1</td></tr> <tr><td>Lucht inlaat</td><td>F ¼"G</td></tr> <tr><td>Olie uitlaat</td><td>F ½"G</td></tr> <tr><td>Werkdruk</td><td>6 bar</td></tr> <tr><td>Max. druk</td><td>8 bar</td></tr> <tr><td>Capaciteit bij 8 bar ltr. p/min.</td><td>18ltr.</td></tr> <tr><td>Geluidsniveau</td><td>81 dB</td></tr> <tr><td>Olietemperatuur +/- in °C</td><td>10/50</td></tr> <tr><td>Max. olie viscositeit SAE</td><td>240</td></tr> <tr><td>Lengte zuigbuis in mm.</td><td>-</td></tr> <tr><td>Diameter zuigbuis in mm</td><td>-</td></tr> <tr><td>Zuigbuis lengte aan te passen</td><td>-</td></tr> <tr><td>Zuigbuis 1" zelf te passen</td><td>√</td></tr> <tr><td>Wandmontage</td><td>√</td></tr> <tr><td>Geschikt voor vaten</td><td>√</td></tr> <tr><td>Geschikt voor bulktank</td><td>√</td></tr> <tr><td>Vatmoer</td><td>-</td></tr> </table>	Artikel nr.	936060	Drukverhouding	5:1	Lucht inlaat	F ¼"G	Olie uitlaat	F ½"G	Werkdruk	6 bar	Max. druk	8 bar	Capaciteit bij 8 bar ltr. p/min.	18ltr.	Geluidsniveau	81 dB	Olietemperatuur +/- in °C	10/50	Max. olie viscositeit SAE	240	Lengte zuigbuis in mm.	-	Diameter zuigbuis in mm	-	Zuigbuis lengte aan te passen	-	Zuigbuis 1" zelf te passen	√	Wandmontage	√	Geschikt voor vaten	√	Geschikt voor bulktank	√	Vatmoer	-	<p data-bbox="1374 1016 1469 1048">936060</p>
Artikel nr.	936060																																					
Drukverhouding	5:1																																					
Lucht inlaat	F ¼"G																																					
Olie uitlaat	F ½"G																																					
Werkdruk	6 bar																																					
Max. druk	8 bar																																					
Capaciteit bij 8 bar ltr. p/min.	18ltr.																																					
Geluidsniveau	81 dB																																					
Olietemperatuur +/- in °C	10/50																																					
Max. olie viscositeit SAE	240																																					
Lengte zuigbuis in mm.	-																																					
Diameter zuigbuis in mm	-																																					
Zuigbuis lengte aan te passen	-																																					
Zuigbuis 1" zelf te passen	√																																					
Wandmontage	√																																					
Geschikt voor vaten	√																																					
Geschikt voor bulktank	√																																					
Vatmoer	-																																					
	<p data-bbox="671 1809 1318 1841">Accessoires voor bovenstaande pompen zie blz.10-12</p>																																					

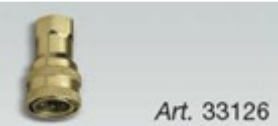
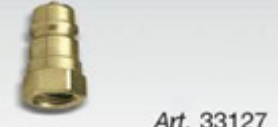

	Omschrijving	Art.nr																																																								
 <p>Afgebeeld 632042</p>	<p align="center">PNEUMATISCHE TRANSFERPOMP 1:1</p> <p>Geschikt voor het verpompen van grote hoeveelheden olie over kleine afstanden. Dubbelwerkend en uitgevoerd met Viton pakkingen.</p> <table border="0"> <tr> <td>Artikel nr.</td> <td>632040</td> <td>632042</td> <td></td> </tr> <tr> <td>Drukverhouding</td> <td>1:1</td> <td>1:1</td> <td></td> </tr> <tr> <td>Lucht inlaat</td> <td>F ¼"G</td> <td>F ¼"G</td> <td></td> </tr> <tr> <td>Olie uitlaat</td> <td>F ½"G</td> <td>F ½"G</td> <td></td> </tr> <tr> <td>Werkdruk</td> <td>6 bar</td> <td>6 bar</td> <td></td> </tr> <tr> <td>Max. druk</td> <td>8 bar</td> <td>8 bar</td> <td></td> </tr> <tr> <td>Capaciteit bij 8 bar ltr. p/min.</td> <td>45ltr.</td> <td>35ltr.</td> <td></td> </tr> <tr> <td>Capaciteit met 4 m. slang en afgifte pistool ltr. p/min.</td> <td>17ltr.</td> <td>17ltr.</td> <td></td> </tr> <tr> <td>Lengte zuigbuis in mm.</td> <td>270</td> <td>940</td> <td></td> </tr> <tr> <td>Diameter zuigbuis in mm</td> <td>49</td> <td>49</td> <td></td> </tr> <tr> <td>Wandmontage</td> <td>√</td> <td>-</td> <td></td> </tr> <tr> <td>Geschikt voor vaten</td> <td>-</td> <td>200 L</td> <td></td> </tr> <tr> <td>Geschikt voor bulktank</td> <td>√</td> <td></td> <td></td> </tr> <tr> <td>Vatmoer</td> <td>optie</td> <td>optie</td> <td></td> </tr> </table>	Artikel nr.	632040	632042		Drukverhouding	1:1	1:1		Lucht inlaat	F ¼"G	F ¼"G		Olie uitlaat	F ½"G	F ½"G		Werkdruk	6 bar	6 bar		Max. druk	8 bar	8 bar		Capaciteit bij 8 bar ltr. p/min.	45ltr.	35ltr.		Capaciteit met 4 m. slang en afgifte pistool ltr. p/min.	17ltr.	17ltr.		Lengte zuigbuis in mm.	270	940		Diameter zuigbuis in mm	49	49		Wandmontage	√	-		Geschikt voor vaten	-	200 L		Geschikt voor bulktank	√			Vatmoer	optie	optie		<p align="center">632040 632042</p>
Artikel nr.	632040	632042																																																								
Drukverhouding	1:1	1:1																																																								
Lucht inlaat	F ¼"G	F ¼"G																																																								
Olie uitlaat	F ½"G	F ½"G																																																								
Werkdruk	6 bar	6 bar																																																								
Max. druk	8 bar	8 bar																																																								
Capaciteit bij 8 bar ltr. p/min.	45ltr.	35ltr.																																																								
Capaciteit met 4 m. slang en afgifte pistool ltr. p/min.	17ltr.	17ltr.																																																								
Lengte zuigbuis in mm.	270	940																																																								
Diameter zuigbuis in mm	49	49																																																								
Wandmontage	√	-																																																								
Geschikt voor vaten	-	200 L																																																								
Geschikt voor bulktank	√																																																									
Vatmoer	optie	optie																																																								
 <p>Afgebeeld 632052</p>	<p align="center">PNEUMATISCHE OLIEPOMP 3:1</p> <p>Geschikt voor het verpompen van grotere hoeveelheden olie over middel grote afstanden. Dubbelwerkend en uitgevoerd met Viton pakkingen.</p> <table border="0"> <tr> <td>Artikel nr.</td> <td>632050</td> <td>632051</td> <td>632052</td> </tr> <tr> <td>Drukverhouding</td> <td>3:1</td> <td>3:1</td> <td>3:1</td> </tr> <tr> <td>Lucht inlaat</td> <td>F ¼"G</td> <td>F ¼"G</td> <td>F ¼"G</td> </tr> <tr> <td>Olie uitlaat</td> <td>F ½"G</td> <td>F ½"G</td> <td>F ½"G</td> </tr> <tr> <td>Werkdruk</td> <td>6 bar</td> <td>6 bar</td> <td>6 bar</td> </tr> <tr> <td>Max. druk</td> <td>8 bar</td> <td>8 bar</td> <td>8 bar</td> </tr> <tr> <td>Capaciteit bij 8 bar ltr. p/min.</td> <td>27ltr.</td> <td>27ltr.</td> <td>27ltr.</td> </tr> <tr> <td>Capaciteit met 4 m. slang en afgifte pistool ltr. p/min.</td> <td>18ltr.</td> <td>18ltr.</td> <td>18ltr.</td> </tr> <tr> <td>Lengte zuigbuis in mm.</td> <td>270</td> <td>730</td> <td>940</td> </tr> <tr> <td>Diameter zuigbuis in mm</td> <td>34</td> <td>34</td> <td>34</td> </tr> <tr> <td>Wandmontage</td> <td>√</td> <td>-</td> <td>-</td> </tr> <tr> <td>Geschikt voor vaten</td> <td>-</td> <td>60 L</td> <td>200 L</td> </tr> <tr> <td>Geschikt voor bulktank</td> <td>√</td> <td></td> <td></td> </tr> <tr> <td>Vatmoer</td> <td>optie</td> <td>optie</td> <td>optie</td> </tr> </table>	Artikel nr.	632050	632051	632052	Drukverhouding	3:1	3:1	3:1	Lucht inlaat	F ¼"G	F ¼"G	F ¼"G	Olie uitlaat	F ½"G	F ½"G	F ½"G	Werkdruk	6 bar	6 bar	6 bar	Max. druk	8 bar	8 bar	8 bar	Capaciteit bij 8 bar ltr. p/min.	27ltr.	27ltr.	27ltr.	Capaciteit met 4 m. slang en afgifte pistool ltr. p/min.	18ltr.	18ltr.	18ltr.	Lengte zuigbuis in mm.	270	730	940	Diameter zuigbuis in mm	34	34	34	Wandmontage	√	-	-	Geschikt voor vaten	-	60 L	200 L	Geschikt voor bulktank	√			Vatmoer	optie	optie	optie	
Artikel nr.	632050	632051	632052																																																							
Drukverhouding	3:1	3:1	3:1																																																							
Lucht inlaat	F ¼"G	F ¼"G	F ¼"G																																																							
Olie uitlaat	F ½"G	F ½"G	F ½"G																																																							
Werkdruk	6 bar	6 bar	6 bar																																																							
Max. druk	8 bar	8 bar	8 bar																																																							
Capaciteit bij 8 bar ltr. p/min.	27ltr.	27ltr.	27ltr.																																																							
Capaciteit met 4 m. slang en afgifte pistool ltr. p/min.	18ltr.	18ltr.	18ltr.																																																							
Lengte zuigbuis in mm.	270	730	940																																																							
Diameter zuigbuis in mm	34	34	34																																																							
Wandmontage	√	-	-																																																							
Geschikt voor vaten	-	60 L	200 L																																																							
Geschikt voor bulktank	√																																																									
Vatmoer	optie	optie	optie																																																							
 <p>632045 - 632046</p>	<p align="center">VATMOER VOOR OLIEPOMP</p> <p>Voor de montage van een pneumatische pomp met zuigbuis in een olievat of muursteen.</p> <table border="0"> <tr> <td>VATMOER 34 Ø voor oliepomp serie 3:1</td> <td>632045</td> </tr> <tr> <td>VATMOER 49 Ø voor oliepomp serie 1:1</td> <td>632046</td> </tr> </table>	VATMOER 34 Ø voor oliepomp serie 3:1	632045	VATMOER 49 Ø voor oliepomp serie 1:1	632046																																																					
VATMOER 34 Ø voor oliepomp serie 3:1	632045																																																									
VATMOER 49 Ø voor oliepomp serie 1:1	632046																																																									

		Omschrijving	Art.nr																																																							
		PNEUMATISCHE OLIEPOMP SERIE 600 Geschikt voor het verpompen van kleine hoeveelheden olie over middel lange afstanden. Dubbelwerkend en uitgevoerd met NBR pakkingen.																																																								
935163	<table border="0"> <tr> <td>Artikel nr.</td> <td>935163</td> <td>935196</td> <td rowspan="14">935163</td> </tr> <tr> <td>Drukverhouding</td> <td>3:1</td> <td>3:1</td> </tr> <tr> <td>Lucht inlaat</td> <td>F 1/4"G</td> <td>F 1/4"G</td> </tr> <tr> <td>Olie uitlaat</td> <td>F 1/2"G</td> <td>F 1/2"G</td> </tr> <tr> <td>Werkdruk</td> <td>6 bar</td> <td>6 bar</td> </tr> <tr> <td>Max. druk</td> <td>8 bar</td> <td>8 bar</td> </tr> <tr> <td>Capaciteit bij 8 bar ltr. p/min.</td> <td>14ltr.</td> <td>14ltr.</td> </tr> <tr> <td>Geluidsniveau</td> <td>81 dB</td> <td>81 dB</td> </tr> <tr> <td>Olietemperatuur +/- in °C</td> <td>10/50</td> <td>10/50</td> </tr> <tr> <td>Max. olie viscositeit SAE</td> <td>130</td> <td>130</td> </tr> <tr> <td>Lengte zuigbuis in mm.</td> <td>1250</td> <td>940</td> </tr> <tr> <td>Diameter zuigbuis in mm</td> <td>42</td> <td>42</td> </tr> <tr> <td>Zuigbuis lengte aan te passen</td> <td>√</td> <td>-</td> </tr> <tr> <td>Zuigbuis 1" zelf te passen</td> <td>√</td> <td>-</td> </tr> <tr> <td>Wandmontage</td> <td>-</td> <td>-</td> </tr> <tr> <td>Geschikt voor vaten</td> <td>-</td> <td>200 L</td> </tr> <tr> <td>Geschikt voor bulk tank</td> <td>√</td> <td>-</td> </tr> <tr> <td>Vatmoer</td> <td>√</td> <td>√</td> </tr> </table>			Artikel nr.	935163	935196	935163	Drukverhouding	3:1	3:1	Lucht inlaat	F 1/4"G	F 1/4"G	Olie uitlaat	F 1/2"G	F 1/2"G	Werkdruk	6 bar	6 bar	Max. druk	8 bar	8 bar	Capaciteit bij 8 bar ltr. p/min.	14ltr.	14ltr.	Geluidsniveau	81 dB	81 dB	Olietemperatuur +/- in °C	10/50	10/50	Max. olie viscositeit SAE	130	130	Lengte zuigbuis in mm.	1250	940	Diameter zuigbuis in mm	42	42	Zuigbuis lengte aan te passen	√	-	Zuigbuis 1" zelf te passen	√	-	Wandmontage	-	-	Geschikt voor vaten	-	200 L	Geschikt voor bulk tank	√	-	Vatmoer	√	√
Artikel nr.	935163			935196	935163																																																					
Drukverhouding	3:1			3:1																																																						
Lucht inlaat	F 1/4"G			F 1/4"G																																																						
Olie uitlaat	F 1/2"G			F 1/2"G																																																						
Werkdruk	6 bar			6 bar																																																						
Max. druk	8 bar			8 bar																																																						
Capaciteit bij 8 bar ltr. p/min.	14ltr.			14ltr.																																																						
Geluidsniveau	81 dB			81 dB																																																						
Olietemperatuur +/- in °C	10/50			10/50																																																						
Max. olie viscositeit SAE	130			130																																																						
Lengte zuigbuis in mm.	1250			940																																																						
Diameter zuigbuis in mm	42			42																																																						
Zuigbuis lengte aan te passen	√	-																																																								
Zuigbuis 1" zelf te passen	√	-																																																								
Wandmontage	-	-																																																								
Geschikt voor vaten	-	200 L																																																								
Geschikt voor bulk tank	√	-																																																								
Vatmoer	√	√																																																								
935196																																																										
																																																										
		PNEUMATISCHE OLIEPOMP SERIE 650 Geschikt voor het verpompen van grotere hoeveelheden olie , over lange afstanden. Dubbelwerkend en uitgevoerd met NBR pakkingen.																																																								
936063	<table border="0"> <tr> <td>Artikel nr.</td> <td>936063</td> <td>936096</td> <td rowspan="14">936063</td> </tr> <tr> <td>Drukverhouding</td> <td>5:1</td> <td>5:1</td> </tr> <tr> <td>Lucht inlaat</td> <td>F 1/4"G</td> <td>F 1/4"G</td> </tr> <tr> <td>Olie uitlaat</td> <td>F 1/2"G</td> <td>F 1/2"G</td> </tr> <tr> <td>Werkdruk</td> <td>6 bar</td> <td>6 bar</td> </tr> <tr> <td>Max. druk</td> <td>8 bar</td> <td>8 bar</td> </tr> <tr> <td>Capaciteit bij 8 bar ltr. p/min.</td> <td>18ltr.</td> <td>18ltr.</td> </tr> <tr> <td>Geluidsniveau</td> <td>81 dB</td> <td>81 dB</td> </tr> <tr> <td>Olietemperatuur +/- in °C</td> <td>10/50</td> <td>10/50</td> </tr> <tr> <td>Max. olie viscositeit SAE</td> <td>240</td> <td>240</td> </tr> <tr> <td>Lengte zuigbuis in mm.</td> <td>1250</td> <td>940</td> </tr> <tr> <td>Diameter zuigbuis in mm</td> <td>42</td> <td>42</td> </tr> <tr> <td>Zuigbuis lengte aan te passen</td> <td>√</td> <td>-</td> </tr> <tr> <td>Zuigbuis 1" zelf te passen</td> <td>√</td> <td>-</td> </tr> <tr> <td>Wandmontage</td> <td>-</td> <td>-</td> </tr> <tr> <td>Geschikt voor vaten</td> <td>-</td> <td>200 L</td> </tr> <tr> <td>Geschikt voor bulk tank</td> <td>√</td> <td>-</td> </tr> <tr> <td>Vatmoer</td> <td>√</td> <td>√</td> </tr> </table>			Artikel nr.	936063	936096	936063	Drukverhouding	5:1	5:1	Lucht inlaat	F 1/4"G	F 1/4"G	Olie uitlaat	F 1/2"G	F 1/2"G	Werkdruk	6 bar	6 bar	Max. druk	8 bar	8 bar	Capaciteit bij 8 bar ltr. p/min.	18ltr.	18ltr.	Geluidsniveau	81 dB	81 dB	Olietemperatuur +/- in °C	10/50	10/50	Max. olie viscositeit SAE	240	240	Lengte zuigbuis in mm.	1250	940	Diameter zuigbuis in mm	42	42	Zuigbuis lengte aan te passen	√	-	Zuigbuis 1" zelf te passen	√	-	Wandmontage	-	-	Geschikt voor vaten	-	200 L	Geschikt voor bulk tank	√	-	Vatmoer	√	√
Artikel nr.	936063			936096	936063																																																					
Drukverhouding	5:1			5:1																																																						
Lucht inlaat	F 1/4"G			F 1/4"G																																																						
Olie uitlaat	F 1/2"G			F 1/2"G																																																						
Werkdruk	6 bar			6 bar																																																						
Max. druk	8 bar			8 bar																																																						
Capaciteit bij 8 bar ltr. p/min.	18ltr.			18ltr.																																																						
Geluidsniveau	81 dB			81 dB																																																						
Olietemperatuur +/- in °C	10/50			10/50																																																						
Max. olie viscositeit SAE	240			240																																																						
Lengte zuigbuis in mm.	1250			940																																																						
Diameter zuigbuis in mm	42			42																																																						
Zuigbuis lengte aan te passen	√	-																																																								
Zuigbuis 1" zelf te passen	√	-																																																								
Wandmontage	-	-																																																								
Geschikt voor vaten	-	200 L																																																								
Geschikt voor bulk tank	√	-																																																								
Vatmoer	√	√																																																								
936096																																																										
																																																										
Accessoires voor bovenstaande pompen zie blz. 10-12																																																										

	Omschrijving	Art.nr																																																						
<p>VITON Seals</p>  <p>933360 933396</p>  <p>modular</p>  <p>with drum</p>	<p>PNEUMATISCHE POMP SERIE 600 RVS Geschikt voor het verpompen over korte en middelgrote afstanden , van koel- en ruitensproeier vloeistof. Dubbelwerkend en uitgevoerd met viton pakkingen.</p> <table border="0"> <tr> <td>Artikel nr.</td> <td>933360</td> <td>933396</td> </tr> <tr> <td>Drukverhouding</td> <td>1:1</td> <td>1:1</td> </tr> <tr> <td>Lucht inlaat</td> <td>F 1/4"G</td> <td>F 1/4"G</td> </tr> <tr> <td>Olie uitlaat</td> <td>F 1/2"G</td> <td>F 1/2"G</td> </tr> <tr> <td>Werkdruk</td> <td>6 bar</td> <td>6 bar</td> </tr> <tr> <td>Max. druk</td> <td>8 bar</td> <td>8 bar</td> </tr> <tr> <td>Capaciteit bij 8 bar ltr. p/min.</td> <td>30ltr.</td> <td>30ltr.</td> </tr> <tr> <td>Geluidsniveau</td> <td>81 dB</td> <td>81 dB</td> </tr> <tr> <td>Olietemperatuur +/- in °C</td> <td>10/50</td> <td>10/50</td> </tr> <tr> <td>Max. olie viscositeit SAE</td> <td>50</td> <td>50</td> </tr> <tr> <td>Lengte zuigbuis in mm.</td> <td>-</td> <td>940</td> </tr> <tr> <td>Diameter zuigbuis in mm</td> <td>-</td> <td>42</td> </tr> <tr> <td>Zuigbuis lengte aan te passen</td> <td>-</td> <td>-</td> </tr> <tr> <td>Zuigbuis 1" zelf te passen</td> <td>-</td> <td>-</td> </tr> <tr> <td>Wandmontage</td> <td>√</td> <td>-</td> </tr> <tr> <td>Geschikt voor vaten</td> <td>-</td> <td>√</td> </tr> <tr> <td>Geschikt voor bulktank</td> <td>√</td> <td>-</td> </tr> <tr> <td>Vatmoer</td> <td>-</td> <td>√</td> </tr> </table> <p>Accessoires voor bovenstaande pompen zie blz.10-12</p>	Artikel nr.	933360	933396	Drukverhouding	1:1	1:1	Lucht inlaat	F 1/4"G	F 1/4"G	Olie uitlaat	F 1/2"G	F 1/2"G	Werkdruk	6 bar	6 bar	Max. druk	8 bar	8 bar	Capaciteit bij 8 bar ltr. p/min.	30ltr.	30ltr.	Geluidsniveau	81 dB	81 dB	Olietemperatuur +/- in °C	10/50	10/50	Max. olie viscositeit SAE	50	50	Lengte zuigbuis in mm.	-	940	Diameter zuigbuis in mm	-	42	Zuigbuis lengte aan te passen	-	-	Zuigbuis 1" zelf te passen	-	-	Wandmontage	√	-	Geschikt voor vaten	-	√	Geschikt voor bulktank	√	-	Vatmoer	-	√	<p>933360 933396</p>
Artikel nr.	933360	933396																																																						
Drukverhouding	1:1	1:1																																																						
Lucht inlaat	F 1/4"G	F 1/4"G																																																						
Olie uitlaat	F 1/2"G	F 1/2"G																																																						
Werkdruk	6 bar	6 bar																																																						
Max. druk	8 bar	8 bar																																																						
Capaciteit bij 8 bar ltr. p/min.	30ltr.	30ltr.																																																						
Geluidsniveau	81 dB	81 dB																																																						
Olietemperatuur +/- in °C	10/50	10/50																																																						
Max. olie viscositeit SAE	50	50																																																						
Lengte zuigbuis in mm.	-	940																																																						
Diameter zuigbuis in mm	-	42																																																						
Zuigbuis lengte aan te passen	-	-																																																						
Zuigbuis 1" zelf te passen	-	-																																																						
Wandmontage	√	-																																																						
Geschikt voor vaten	-	√																																																						
Geschikt voor bulktank	√	-																																																						
Vatmoer	-	√																																																						
 <p>94270</p> 	<p>PIUSI ELEKTRISCHE OLIEPOMP 70M</p> <p>Model met rotor en schoepen, compleet met snoer, stekker en schakelaar. Voorzien van instelbare bypass. Grote aanzuigcapaciteit</p> <table border="0"> <tr> <td>Type pomp</td> <td>: verdringer pomp, zelfsmrend</td> </tr> <tr> <td>Aansluitspanning</td> <td>: 230volt 50Hz 0,75 kW</td> </tr> <tr> <td>Isolatieklasse</td> <td>: IP 55</td> </tr> <tr> <td>In/uitlaat</td> <td>: 3/4" F</td> </tr> <tr> <td>Max. werkdruk</td> <td>: 6 bar</td> </tr> <tr> <td>Capaciteit vrije uitloop</td> <td>: 25ltr. p.min. SAE 15W40 bij 18°C</td> </tr> <tr> <td>Geschikt voor</td> <td>: olie</td> </tr> </table>	Type pomp	: verdringer pomp, zelfsmrend	Aansluitspanning	: 230volt 50Hz 0,75 kW	Isolatieklasse	: IP 55	In/uitlaat	: 3/4" F	Max. werkdruk	: 6 bar	Capaciteit vrije uitloop	: 25ltr. p.min. SAE 15W40 bij 18°C	Geschikt voor	: olie	<p>94270</p>																																								
Type pomp	: verdringer pomp, zelfsmrend																																																							
Aansluitspanning	: 230volt 50Hz 0,75 kW																																																							
Isolatieklasse	: IP 55																																																							
In/uitlaat	: 3/4" F																																																							
Max. werkdruk	: 6 bar																																																							
Capaciteit vrije uitloop	: 25ltr. p.min. SAE 15W40 bij 18°C																																																							
Geschikt voor	: olie																																																							

	Omschrijving	Art.nr
 <p>938042</p> 	<p>BONDELMOER 42 Ø Voor de montage van een pneumatische pomp serie 600-650 met zuig- buis Ø42 mm in een olievat, inclusief speciale sleutel.</p>	<p>938042</p>
 <p>Art. 33115</p>	<p>MUURSTEUN Voor de montage van een pneumatische pomp serie 600 en 650.</p>	<p>933115</p>
<p>933115</p>  <p>Art. 33126</p>  <p>Art. 33127</p> <p>933126 – 933127</p>	<p>SNELKOPPELING female 3/4"G Hoge druk 250 bar</p> <p>SNELKOPPELING male 3/4"G Hoge druk 250 bar</p>	<p>933126</p> <p>933127</p>
 <p>Art. 38071 Art. 38072 Art. 38073 Art. 33116 Art. 33117 Art. 33118 Art. 33119 Art. 33275 Art. 33276</p> <p>938071-933276</p> 	<p>NIPPEL 1/2"G x 1/2"G – M/M</p> <p>NIPPEL 1/2"G x 3/8"G – M/M</p> <p>NIPPEL 3/8"G x 3/8"G – M/M</p> <p>NIPPEL 1" G x 1" G – M/M</p> <p>NIPPEL 3/4"G x 3/4"G – M/M</p> <p>NIPPEL 1/2"G x 3/4"G – M/M</p> <p>NIPPEL 1" G x 3/4" G – M/M</p> <p>NIPPEL 3/4"G x 1/2"G – F/M</p> <p>NIPPEL 1"G x G – 3/4" F/M</p>	<p>938071</p> <p>938072</p> <p>938073</p> <p>933116</p> <p>933117</p> <p>933118</p> <p>933119</p> <p>933275</p> <p>933276</p>

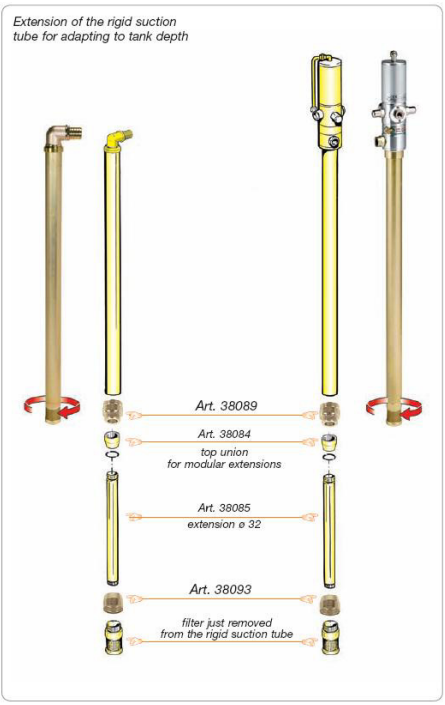
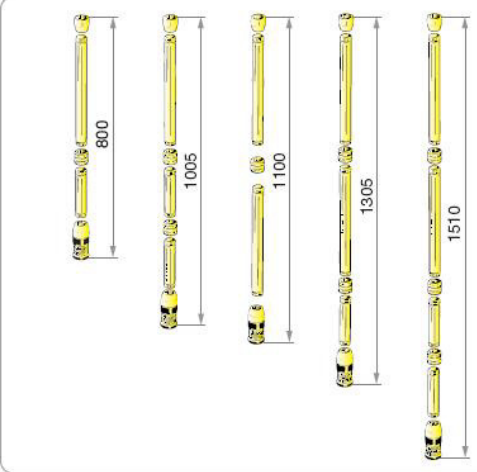
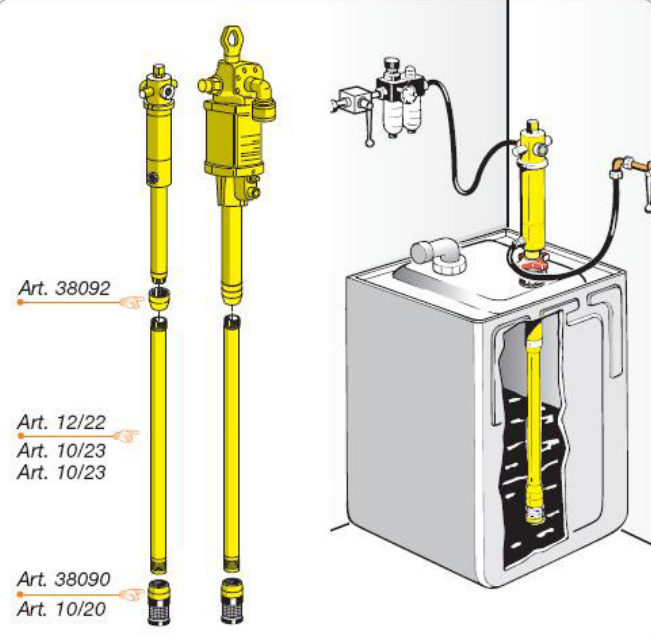



	Omschrijving	Art.nr
	<p>MODULAIRE VERLENGSTUKKEN VOOR POMPEN</p> <p>Bij iedere transfer – of vatpomp bestaat de mogelijkheid de zuigbuis te verlengen of een zuigbuis samen te stellen voor een tank.</p> <p>Bovenste verbindingstuk Maakt de verbinding tussen de pomp en de modulaire verlengstukken mogelijk. Inwendige draad G 1"x spec. draad.</p> <p>Verlengstuk 500mm, Ø 32mm</p> <p>Sok voor verlengstukken Maakt de verbinding tussen de verlengstukken onderling mogelijk.</p> <p>Verlengstuk 200mm, Ø 32mm</p> <p>Voetklep met verbindingstuk en filter</p>	<p></p> <p>938084</p> <p></p> <p>938085</p> <p></p> <p>938086</p> <p></p> <p>938087</p> <p></p> <p>938088</p>
	<p>Verloop verbindingstuk Maakt de verbinding mogelijk tussen de zuigbuis van een vatpomp met een lengte van 730/940mm en de modulaire verlengstukken mogelijk. Uitwendige draad G 1"x spec. draad.</p>	<p>938089</p> <p></p> <p>938089</p>
 <p>93350</p>	<p>RADIATEUR VULKRAAN Aansluiting 1/4" binnendraad</p>	<p>93350</p>
 <p>933445</p>	<p>AFGIFTE PISTOOL VOOR KOELVLOEISTOF EN RUITENSPOEIER VLOEISTOF. Aansluiting 1/2" met swifel en gebogen vaste uitloop.</p>	<p>933445</p>
 <p>937762</p>	<p>AFGIFTEPISTOOL DIGITALE RUITENSPOEIER VLOEISTOF AFGIFTEMETER 937785</p> <p>Doorstroom-capaciteit : 1-40L/min. Max. werkdruk : 70 bar Nauwkeurigheid : ± 0,5% Afgifte telwerk : 5-cijferig Totaal telwerk : 6-cijferig Materiaal : Kunststof Vloeistof : Ruitensproeier- en koelvloeistof Aansluitingen : 2x F 1/2" G</p>	<p>937762</p>

















	Omschrijving	Art.nr
 <p>Art. 38084</p> <p>Art. 38085</p> <p>Art. 38086</p> <p>Art. 38087</p> <p>Art. 38088</p>	<p>Extension of the rigid suction tube for adapting to tank depth</p>  <p>Art. 38089</p> <p>Art. 38084 top union for modular extensions</p> <p>Art. 38085 extension ø 32</p> <p>Art. 38093</p> <p>filter just removed from the rigid suction tube</p>	
<p>Montage voorbeeld onder pomp</p>  <p>800</p> <p>1005</p> <p>1100</p> <p>1305</p> <p>1510</p>	<p>Zuigbuis en pomp verlenging</p>  <p>Art. 38092</p> <p>Art. 12/22</p> <p>Art. 10/23</p> <p>Art. 10/23</p> <p>Art. 38090</p> <p>Art. 10/20</p>	
<p>Montage voorbeeld zuigbuis 32 Ø</p>	<p>Montage voorbeeld zuigbuis in tank</p> 	

	Omschrijving	Art.nr
 <p>632019</p>	<p>CONDOR AFGIFTE PISTOOLKRAAN Aluminium handvat met flexibele uitloop 20mm Ø. Met veiligheidsgreep, voorkomt dat onbedoeld de tapknop wordt bediend. Voorzien van draaibare swivel met binnendraad 1/2"G en filter, voorzien van anti lekklep. Geschikt voor olie, diesel. Doorstroomcapaciteit : 1-30L/min. Max. werkdruk : 70 bar Min. werkdruk : 3 bar</p>	<p>632019</p>
 <p>632020</p>	<p>CONDOR DIGITALE VLOEISTOF AFGIFTEMETER Digitale afgiftemeter met hoeveelheid aanduidingen, in liters of galons. Wordt gevoed middels een 3 volt batterij. Aluminium huis met schokproof mantel. Helder LCD display met batterij indicator. Doorstroomcapaciteit : 1-25L/min. Max. werkdruk : 100 bar Min. werkdruk : 5 bar Nauwkeurigheid: ± 0,5% Materiaal : aluminium/kunststof Vloeistof : olie Aansluitingen : 2x F 1/2" G Uitloop : flexibel met automatische non-drip</p>	<p>632020</p>
 <p>632022</p>	<p>CONDOR DIGITALE VLOEISTOF AFGIFTEMETER VOORINTELBAAR Voor instelbare digitale afgiftemeter met hoeveelheid aanduidingen, in liters of galons. 3 volt batterij. Aluminium huis met schokproof mantel. Helder LCD display met batterij indicator. Vooraf instelbare afgifte hoeveelheid, als deze bereikt is stopt de meter met de afgifte. Doorstroomcapaciteit : 1-30L/min. Max. werkdruk : 70 bar Min. werkdruk : 3 bar Nauwkeurigheid: ± 0,5% Materiaal : aluminium/kunststof Vloeistof : olie Aansluitingen : 2x F 1/2" G Uitloop : flexibel met automatische non-drip Instelbaar : 0,1 tot 99,9 L afgifte hoeveelheid</p>	<p>632022</p>
	<p>FLEXIBELE UITLOOP Voorzien van automatische non-drip mondstuk voor handolietmeter, aansluiting 1/2"</p>	<p>93375</p>
	<p>FLEXIBELE UITLOOP Voorzien van handbediend non-drip mondstuk voor Hand oliemeter, aansluiting 1/2" LOW-FLOW</p>	<p>93376</p>
<p>93375 – 93376 - 93377</p>	<p>FLEXIBELE UITLOOP Voorzien van handbediend non-drip mondstuk voor handolietmeter, aansluiting 1/2" HIGH FLOW</p>	<p>93377</p>





	Omschrijving	Art.nr
 <p data-bbox="392 499 485 524">937786</p>	<p data-bbox="746 253 1353 277">DIGITALE VLOEISTOF AFGIFTEMETER RAASM</p> <p data-bbox="1410 253 1501 277">937786</p> <p data-bbox="707 315 1310 741">Stationaire digitale afgiftemeter met instelbare hoeveelheid aanduidingen, liters en gallons. Wordt gevoed middels een 1,5 volt AAA batterij. Aluminium huis met schokproof mantel. Helder LCD display met batterij indicator. Doorstroomcapaciteit : 1-30L/min. Max. werkdruk : 70 bar Nauwkeurigheid: ± 0,3% Afgifte telwerk : 5-cijferig, terug stelbaar Totaal telwerk : 6-cijferig Materiaal : aluminium Vloeistof : olie en diesel Aansluitingen : 2x F 1/2" G</p>	
 <p data-bbox="236 925 639 949">HD olieslangen 632024 – 632026</p>	<p data-bbox="707 775 1385 864">Inclusief flexibele uitloop met handbediende anti lekklep. Handvat uit aluminium met blokkering en draaibare slang swivel M 1/2" G. en filter.</p> <p data-bbox="707 898 1262 922">OLIESLANGEN 1/2" max. werkdruk 134 Bar</p>	
 <p data-bbox="320 1249 552 1274">Muursteun 632047</p>	<p data-bbox="707 958 1294 983">Olieslang met wartelkoppeling 1/2", lengte 2 mtr.</p> <p data-bbox="1410 958 1501 983">632024</p> <p data-bbox="707 1016 1294 1041">Olieslang met wartelkoppeling 1/2", lengte 4 mtr.</p> <p data-bbox="1410 1016 1501 1041">632025</p> <p data-bbox="707 1075 1310 1099">Olieslang met wartelkoppeling 1/2", lengte 15 mtr.</p> <p data-bbox="1410 1075 1501 1099">632026</p> <p data-bbox="707 1133 879 1158">MUURSTEUN</p> <p data-bbox="707 1169 1385 1258">Voor de montage van een pneumatische stubby pomp, 1:1, 3:1 en 5:1. Bondelmoer voor bevestiging pomp apart bestellen.</p> <p data-bbox="1410 1169 1501 1193">632047</p>	
 <p data-bbox="331 1552 544 1576">Lekbakje 988630</p>	<p data-bbox="863 1323 1238 1348">VATMOER VOOR OLIEPOMP</p> <p data-bbox="707 1359 1385 1404">Voor de montage van een pneumatische pomp met zuigbuis in een olievat of muursteun.</p> <p data-bbox="707 1449 1190 1473">VATMOER 34 Ø voor oliepomp serie 3:1</p> <p data-bbox="1410 1449 1501 1473">632045</p> <p data-bbox="707 1507 1190 1532">VATMOER 49 Ø voor oliepomp serie 1:1</p> <p data-bbox="1410 1507 1501 1532">632046</p>	
 <p data-bbox="331 1895 544 1919">Lekbakje 632049</p>	<p data-bbox="707 1630 1102 1655">LEKBAKJE VOOR OLIEMETER</p> <p data-bbox="707 1666 1286 1711">Metalen houder met slanghaak een uitneembaar lekbakje. HxDxB 700x190x80mm.</p> <p data-bbox="707 1722 1353 1812">De breedte van het bakje is erop berekend dat deze in serie onder meerdere slanghaspels gemonteerd kunnen worden.</p>	<p data-bbox="1410 1630 1501 1720">988630 of 632049</p>





	Omschrijving	Art.nr
 <p data-bbox="531 488 647 544">Art. 38026 Art. 38028</p>	<p data-bbox="691 248 1086 277">ZUIGSLANG VOOR OLIEPOMP Flexibele slang 1 ¼" tussen muur pomp en zuigbuis, lengte 2 mtr.</p> <p data-bbox="691 371 1086 400">ZUIGSLANG VOOR OLIEPOMP Flexibele slang 1 ¼" tussen muur pomp en zuigbuis, lengte 1 mtr.</p>	<p data-bbox="1396 248 1485 277">938026</p> <p data-bbox="1396 371 1485 400">938028</p>
 <p data-bbox="531 775 647 804">Art. 33426</p>	<p data-bbox="691 589 1150 618">ZUIGSLANG VOOR RVS OLIEPOMP Flexibele slang 3/4" tussen RVS muur pomp en zuigbuis, lengte 2 mtr.</p>	<p data-bbox="1396 589 1485 618">933426</p>
	<p data-bbox="691 831 991 860">SLANG MET WARTELS</p> <p data-bbox="691 893 1102 922">Luchtslang ¼" M/M – 1 mtr. 20 bar</p> <p data-bbox="691 925 1102 954">Luchtslang ¼" M/M – 2 mtr. 20 bar</p> <p data-bbox="691 987 1102 1016">Olieslang ½" M/M – 1 mtr. 150 bar</p> <p data-bbox="691 1019 1102 1048">Olieslang ½" M/M – 2 mtr. 150 bar</p> <p data-bbox="691 1050 1102 1079">Olieslang ½" M/M – 4 mtr. 150 bar</p> <p data-bbox="691 1113 1102 1142">Olieslang ¾" M/M – 1 mtr. 150 bar</p> <p data-bbox="691 1176 1102 1205">Olieslang 1" M/M – 1 mtr. 150 bar</p> <p data-bbox="691 1207 1102 1236">Olieslang 1" M/M – 2 mtr. 150 bar</p>	<p data-bbox="1396 893 1485 922">991401</p> <p data-bbox="1396 925 1485 954">991402</p> <p data-bbox="1396 987 1485 1016">991201</p> <p data-bbox="1396 1019 1485 1048">991202</p> <p data-bbox="1396 1050 1485 1079">991204</p> <p data-bbox="1396 1113 1485 1142">993401</p> <p data-bbox="1396 1176 1485 1205">990101</p> <p data-bbox="1396 1207 1485 1236">990102</p>
<p data-bbox="212 1290 236 1319">(+)</p>  <p data-bbox="233 1469 349 1498">Art. 38210</p> <p data-bbox="451 1532 568 1561">Art. 38211</p>	<p data-bbox="691 1536 1038 1565">KOGELKRAAN ½" – 70 bar</p> <p data-bbox="691 1599 1031 1628">KOGELKRAAN 1" – 70 bar</p>	<p data-bbox="1396 1536 1485 1565">938210</p> <p data-bbox="1396 1599 1485 1628">938211</p>
		





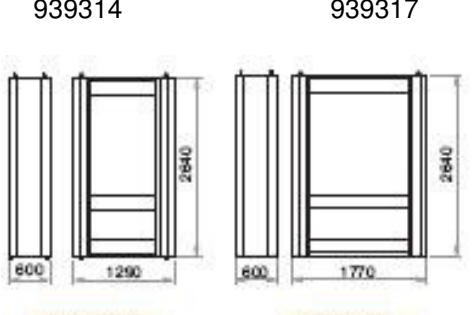
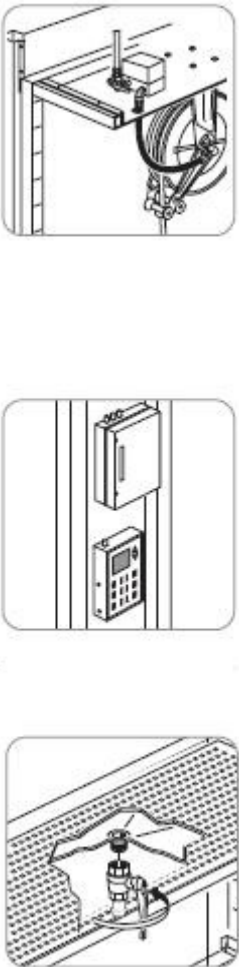

	Omschrijving	Art.nr
 <p data-bbox="209 331 236 353">(+)</p> <p data-bbox="523 443 644 495">Art. 38095 Art. 38096</p>	<p data-bbox="691 315 895 342">LEIDINGFILTER 1/2" F/F te monteren aan de pomp perszijde, geschikt voor olie producten, max. werkdruk 100 bar.</p> <p data-bbox="691 439 895 465">LEIDINGFILTER 1" F/F te monteren aan de pomp perszijde, geschikt voor olie producten, max. werkdruk 100 bar.</p>	<p data-bbox="1396 315 1485 342">938095</p> <p data-bbox="1396 439 1485 465">938096</p>
 <p data-bbox="272 779 389 801">Art. 38097</p>	<p data-bbox="691 651 940 678">PULSATIEDEMPER Wordt aan de perszijde van de pomp gemonteerd, zorgt voor een gelijkmatige oliestroom. Aansluiting 3/4" F/F max. werkdruk 100 bar.</p>	<p data-bbox="1396 651 1485 678">938097</p>
 <p data-bbox="209 891 236 913">(+)</p> <p data-bbox="523 1144 644 1167">Art. 38100</p>	<p data-bbox="691 898 995 925">OVERDRUKVENTIEL 1/2" Beveelgd tegen overdruk in de olie afnameleiding. Instelbaar van 5 tot 50 bar.</p>	<p data-bbox="1396 898 1485 925">938100</p>
 <p data-bbox="209 1227 236 1249">(+)</p>	<p data-bbox="691 1234 1002 1261">LUCHTCONDITIESET 1/4" Bestaat uit condensfilter, olienevelaar en manometer.</p> <p data-bbox="691 1323 1002 1350">LUCHTCONDITIESET 1/2" Bestaat uit condensfilter, olienevelaar en manometer.</p>	<p data-bbox="1396 1234 1485 1261">906811</p> <p data-bbox="1396 1323 1485 1350">906815</p>





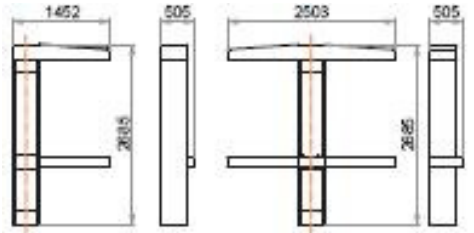
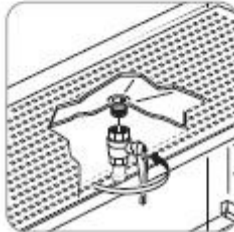

	Omschrijving	Art.nr
  980035	VATENWAGENS	
Vatenwagen voor 20 / 60 kg vaten Met twee wielen		980035
  980050 632080 	Vatenwagen voor 20 / 60 kg vaten Met 4 wielen: 2 vast en 2 zwenkbaar	980050
  980050 632080 	Condor Vatenwagen voor 20 / 60 L vaten Met 4 wielen: 2 vast en 2 zwenkbaar, compleet met in hoogte verstelbare pompsteun.	632080
	Vatenwagen voor 180 / 220 kg vaten Met 4 wielen: 2 vast en 2 zwenkbaar	980200
	Vatenwagen voor 180 / 220 kg vaten Extra zware uitvoering Met 4 wielen: 2 vast en 2 zwenkbaar voorzien van rem. Montage van een haspel is mogelijk	980201
  980200 980201	Condor Vatenwagen voor 200 L vaten Met 4 wielen: 2 vast en 2 zwenkbaar, compleet met ketting voor het vat vast te zetten en een steun voor het opbergen van een pneumatische pomp.	632081
  632081	CONDOR Vatenwagen voor 200 L vaten Met 4 wielen: 2 vast en 2 zwenkbaar, compleet met ketting voor het vat vast te zetten en een steun voor het opbergen van een pneumatische pomp. Op deze trolley kan een slanghaspel worden gemonteerd.	632082
  632082		



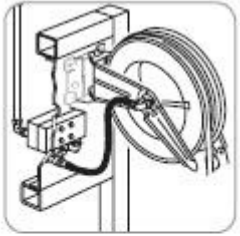

	Omschrijving	Art.nr
 <p>9430400 t/m 9430402</p> 	<p>SLANGHASPEL VOOR MOTOROLIE SERIE 430 VASTE UITVOERING</p> <p>Veebekrachtigde zelfoprollende metaal gemoffelde open slanghaspel. De slanguitloop is verstelbaar, waardoor de haspel aan de wand, plafond en werkbank gemonteerd kan worden. De haspel is voorzien van een synthetisch rubber slang voor het soepel en langdurig op en af rollen. Instelbare slangstop. Een verbindingsslang van 60 cm lengte wordt bijgeleverd bij de haspels en is voorzien van wartelkoppelingen.</p> <p>Aansluitingen bij slanghaspel zonder slang Swifel inlaat F 1/2" G Swifel uitlaat F 1/2" G Max. werkdruk 150 bar</p>	
 <p>9530400 t/m 9530402</p> 	<p>Slanghaspel zonder slang</p> <p>Slanghaspel met 10 meter 1/2" slang Slanghaspel met 15 meter 1/2" slang</p> <p>SLANGHASPEL VOOR MOTOROLIE SERIE 530 VASTE UITVOERING</p> <p>Gelijk aan type 430, echter de diameter van de slangtrommel is groter en breder.</p> <p>Slanghaspel zonder slang</p> <p>Slanghaspel met 20 meter 1/2" slang Slanghaspel met 25 meter 1/2" slang</p>	<p>9430400</p> <p>9430401 9430402</p> <p>9530400</p> <p>9530401 9530402</p>
 <p>9440401 t/m 9440402</p> 	<p>GESLOTEN SLANGHASPEL VOOR MOTOROLIE SERIE 440 VAST EN ZWENKBARE UITVOERING</p> <p>Slanghaspel met 10 meter 1/2" slang Slanghaspel met 15 meter 1/2" slang</p> <p>Haspel capaciteit Maximum lengte die opgerold kan worden op de slanghaspel zonder slang: Let op! Max. buitendiameter</p> <p>serie 430-440 Doorlaat 1/2" – buitendiameter Ø 19mm – 15 mtr. Voor grotere lengtes en diameters zie onze speciale slanghaspel catalogus.</p> <p>Serie 530 Doorlaat 1/2" – buitendiameter Ø 19mm – 25 mtr.</p>	<p>9440401 9440402</p>

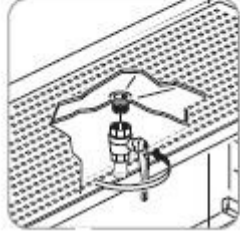
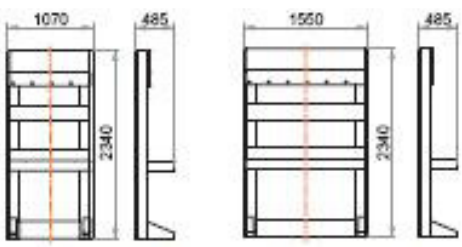



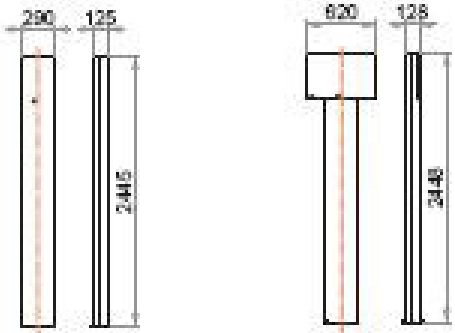

	Omschrijving	Art.nr
 <p data-bbox="338 683 544 712">632008 - 632009</p> 	<p data-bbox="730 253 1321 309">CONDOR SLANGHASPEL VOOR MOTOROLIE VASTE UITVOERING 10 m.</p> <p data-bbox="699 342 1348 560">Veerbekrachtigde zelfoprollende metaal gemoffelde open slanghaspel. De slanguitloop is verstelbaar, waardoor de haspel aan de wand, plafond en werkbank gemonteerd kan worden. De haspel is voorzien van een synthetisch rubber met metaal inlage voor het soepel en langdurig op en af rollen. Instelbare slangstop. Inclusief 1 mtr. verbindingslang.</p> <p data-bbox="699 593 1043 622">Aansluitingen slanghaspel</p> <p data-bbox="699 622 959 651">Swifel inlaat F 1/2" G</p> <p data-bbox="699 651 959 680">Swifel uitlaat F 1/2" G</p> <p data-bbox="699 680 991 710">Slanglengte 10 mtr. 1/2"</p> <p data-bbox="699 710 975 739">Max. werkdruk 138 bar</p>	<p data-bbox="1406 253 1497 282">632008</p>
 <p data-bbox="338 1227 544 1256">632014 – 632015</p> 	<p data-bbox="730 779 1321 835">CONDOR SLANGHASPEL VOOR MOTOROLIE VASTE UITVOERING 15 m.</p> <p data-bbox="699 835 1043 864">Aansluitingen slanghaspel</p> <p data-bbox="699 864 959 893">Swifel inlaat F 1/2" G</p> <p data-bbox="699 893 959 922">Swifel uitlaat F 1/2" G</p> <p data-bbox="699 922 991 952">Slanglengte 15 mtr. 1/2"</p> <p data-bbox="699 952 975 981">Max. werkdruk 138 bar</p>	<p data-bbox="1406 779 1497 808">632009</p>
	<p data-bbox="730 1025 1321 1081">CONDOR SLANGHASPEL VOOR MOTOROLIE GESLOTEN ZWENKBARE UITVOERING 10 m.</p> <p data-bbox="699 1115 1043 1144">Aansluitingen slanghaspel</p> <p data-bbox="699 1144 959 1173">Swifel inlaat F 1/2" G</p> <p data-bbox="699 1173 959 1202">Swifel uitlaat F 1/2" G</p> <p data-bbox="699 1202 991 1232">Slanglengte 10 mtr. 1/2"</p> <p data-bbox="699 1232 975 1261">Max. werkdruk 138 bar</p> <p data-bbox="699 1261 1086 1290">Inclusief 1 mtr. verbindingslang</p> <p data-bbox="730 1323 1321 1379">CONDOR SLANGHASPEL VOOR MOTOROLIE GESLOTEN ZWENKBARE UITVOERING 15 m.</p> <p data-bbox="699 1379 1139 1408">Als 632014 echter met 15 mtr. slang.</p>	<p data-bbox="1406 1025 1497 1055">632014</p> <p data-bbox="1406 1323 1497 1352">632015</p>

	Omschrijving	Art.nr
	<p>HASPELKABINET</p> <p>Vervaardigd van robuust plaatstaal, zwaar gemoffeld. De bovenzijde (plafond) is voorzien van voor geboorde gaten voor de montage van 4 of 6 haspels uit de serie 390-430-450-530, magneetkleppen en slangen. De zijkanten aan de onderzijde voor haspels uit de serie 260. De zijkant aan de buitenzijde is bedoeld voor het plaatsen van een olie afname registratie systeem.</p> <p>Het kabinet is van beide zijde toegankelijk. Onder de haspels is een lekbak met zeef en aftapkraan aangebracht.</p>	
<p>Afgebeeld 939317 met haspels</p>	<p>Kabinet voor 4 slanghaspels</p>	<p>939314</p>
	<p>Kabinet voor 6 slanghaspels</p>	<p>939317</p>
		
<p>Art. 939314 Art. 939317</p> <p>Afmetingen</p> 		

	Omschrijving	Art.nr
	<p>HASPELKABINET</p> <p>Vervaardigd van robuust plaatstaal, zwaar gemoffeld. De bovenzijde (plafond) is voorzien van voor geboorde gaten voor de montage van 4 of 8 haspels uit de serie 390-430-450-530, magneetkleppen en slangen. De zijkanten aan de onderzijde voor haspels uit de serie 260. De voorkant aan de binnenzijde is bedoeld voor het plaatsen van een olie afname registratie systeem.</p> <p>Het kabinet is van beide zijde toegankelijk. Onder de haspels is een lekbak met zeef en aftapkraan aangebracht.</p>	
<p>Afgebeeld 939328 met haspels</p>	<p>Kabinet voor 4 slanghaspels</p>	<p>939324</p>
	<p>Kabinet voor 8 slanghaspels</p>	<p>939328</p>
<p>939324</p>		
<p>939328</p>		
 <p>Art. 39324 Art. 39328</p>		
<p>Afmetingen</p> 		

	Omschrijving	Art.nr
	<p>HASPELKABINET WANDMODEL</p> <p>Vervaardigd van robuust plaatstaal, zwaar gemoffeld. De bovenzijde is voorzien van voor geboorde gaten voor de montage van 4 of 6 haspels uit de serie 390-430-450-530, magneetkleppen en slangen. Houders voor afgifteslang onder de slanghaspels.</p> <p>Het kabinet is bedoeld om aan een wand te plaatsen. Onder de haspels is een lekbak met zeef en aftapkraan aangebracht.</p>	
<p>Afgebeeld 939307 met haspels</p>	<p>Kabinet voor 4 slanghaspels</p>	<p>939304</p>
	<p>Kabinet voor 6 slanghaspels</p>   	<p>939307</p>
<p>939304</p> <p>939307</p>  <p>Art. 39304 Art. 39307</p>		
<p>Afmetingen</p> 		

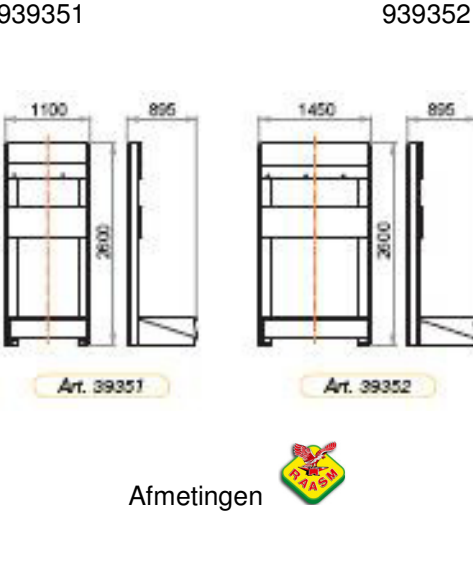
	Omschrijving	Art.nr
	<p>HASPELZUIL</p> <p>Vervaardigd van robuust plaatstaal, zwaar gemoffeld. De bovenzijde is voorzien van voor geboorde gaten voor de montage van 1 of 2 haspels uit de serie 390-430-450-530, magneetkleppen en slangen en lekbakjes.</p> <p>Het kabinet is bedoeld om aan een onstabiele wand te plaatsen of tussen 2 werkplekken.</p> <p>Onder de haspels kunnen uitneembare lekbakjes worden aangebracht.</p>	
Afgebeeld 939322 met slanghaspels		
	 <p>Montage voorbeeld</p> 	<p>Kabinet voor 1 slanghaspel 939321</p> <p>Kabinet voor 2 slanghaspels 939322</p>
<p>939321</p> <p>939322</p> 	 <p>Art. 939321</p> <p>Art. 939322</p> <p>Afmetingen</p>	

	Omschrijving	Art.nr
 <p>Afgebeeld 939352 als oliestation</p>	<p>OLIESTATION MET LEKBAK</p> <p>Vervaardigd van robuust plaatstaal, zwaar gemoffeld. De bovenzijde is voorzien van voor geboorde gaten voor de montage van 2 of 3 haspels uit de serie 390-430-450-530, magneetkleppen en slangen en lekbakjes.</p> <p>Het station is bedoeld om aan een wand te plaatsen en geschikt voor 2 verse olie soorten en een afgewerkte afzuigpomp. Onder de haspels kunnen uitneembare lekbakjes en pompen worden aangebracht. De lekbak met rooster kan met een palletwagen worden verplaatst.</p> <p>Station leeg voor 2 slanghaspels en 1x 200 liter vat</p> <p>Station leeg voor 3 slanghaspels en 2x 200 liter vaten</p> <p>Station compleet voor 2 x 200 liter vaten met:</p> <ul style="list-style-type: none"> - 2 pneumatische pompsets verse olie - 1 pneumatische pompset voor afgewerkte olie - 3 slanghaspels met meters en zuigsondes 	<p></p> <p>939351</p> <p>939352</p> <p>939353</p>
 <p>939351</p> <p>939352</p>	 <p>Montage voorbeeld</p>  <p>Afgewerkte oliepomp 945110</p>	
 <p>Art. 39351</p> <p>Art. 39352</p> <p>Afmetingen </p>	