

	Omschrijving	Art.nr
 Ravaglioli	<p align="center">Inhoud hoofdstuk schaarhefbruggen</p>	
 Ravaglioli	Ravaglioli wielvrije schaarhefbruggen- vloeropbouw	Blz.2-3
 Condor by EAE	Condor wielvrije schaarhefbruggen- vloeropbouw	Blz.4-5
 Ravaglioli	Ravaglioli wielvrij schaarhefbruggen- vloerinbouw	Blz.6
 Condor	Condor wielvrij schaarhefbruggen- vloerinbouw	Blz.7
 Condor	Condor E – hef Wagen voor EV accu pakketten	Blz.9
 Condor	Ravaglioli rijbaan schaarhefbruggen laag profiel	Blz.10
 Condor	Condor rijbaan schaarhefbruggen	Blz.11-15
 Ravaglioli	Ravaglioli rijbaan schaarhefbruggen vloer in- of opbouw uitvoering	Blz.15-18
 Condor by Gamma	Accessoires en toebehoren voor schaarhefbruggen	Blz.19
 Ravaglioli	Ravaglioli Schaarhefbruggen 8000 serie personen- en lichte bedrijfswagens	Blz. 20
 Ravaglioli	Ravaglioli rijbaan truck schaarhefbruggen serie 700 vloer in of opbouw	Blz.21
 Ravaglioli	Ravaglioli pantograaf schaarhefbruggen serie 700 truck	Blz.21
 Ravaglioli	Ravaglioli toebehoren schaarhefbruggen serie 700 – 800	Blz.24
 Ravaglioli Truck	Ravaglioli Hefbrug kriks serie 600N - 700	Blz.25
 Ravaglioli	 	

	Omschrijving	Art.nr.
	<p style="text-align: center;">RAVAGLIOLI SCHAARHEFBRUG WIELVRIJ OPBOUW UITVOERING TYPE 518</p> <p>Zonder bouwkundige voorzieningen een schaarhefbrug installeren En hierdoor veel ruimte besparen kan met deze laag profiel schaarhefbrug.</p> <p>Opnameframe met scharnierende op- en afritten. Gepatenteerd hydraulisch synchronisatie systeem zorgt voor een constant niveau tussen de beide platforms op iedere hoogte. Laagspanning bedieningsknoppen. Langzaam hefsysteem bij aanhef en laagste daalpunt. Akoestisch alarm voor voetbeveiliging. Zelfsmerende onderhoudsvrije lagering in de scharnierpunten. Geen mechanische verbindingen tussen de platforms Robuuste constructie volgens de Europese veiligheidsnormen.</p>	
<p>Voor grote en.....</p> 	<p>Technische gegevens:</p> <p>Hefvermogens : 3.000 kg. Hefhoogte : 1.900 mm. Minimale oprijdhoogte : 95 of 110 mm. Afmeting hefplateau : LxB 1420/1950x610mm Aandrijving : elektro-hydraulisch Aansluitspanning : 400 volt 3ph. 2,6 kW. Perslucht voorziening : minimaal 6 bar Lengte slangpakket : 1 meter Kleur Blauw / Grijs : Ral 5005 / 7040</p>	
<p>kleine auto's</p>  <p>Minimale oprijdhoogte</p>	<p>Hefvermogen 3.000kg. : 518NL 110 mm. min.hoogte Hefvermogen 3.000kg. : 518T 95 mm. min.hoogte</p> <p>Let op! Indien de bedieningsunit verder dan 1 meter van de hefbrug wordt geplaatst moet een extra slangpakket worden besteld.</p> <p>Slang pakket incl. afdek rails : verlenging per meter t.b.v. opbouw schaarhefbruggen.</p>	<p>650111 650112</p> <p>650144</p>
 <p>630182</p>	<p>Slang pakket : verlenging per meter t.b.v. inbouw schaarhefbruggen.</p> <p>Rubber op-afrit 1.000 x 480 x 50 mm, p.stuk</p>	<p>650147</p> <p>630182</p>

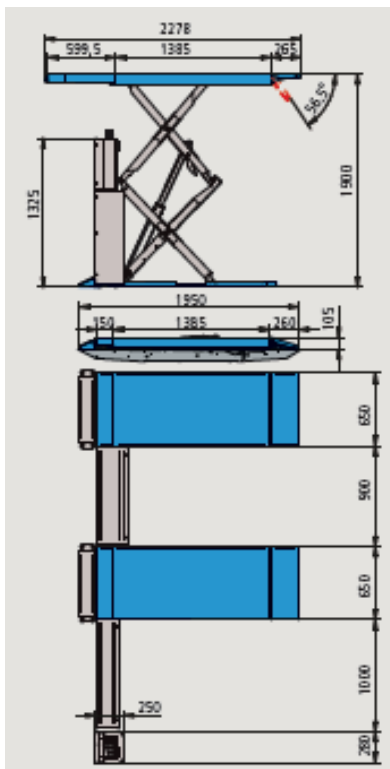

650120

Wielvrij heffen van groot tot klein

Omschrijving

Art.nr

**RAVAGLIOLI SCHAARHEFBRUG WIELVRIJ
OPBOUWUITVOERING TYPE 535L**

650120

Zonder bouwkundige voorzieningen een schaarhefbrug installeren en hierdoor veel ruimte besparen kan met deze laag profiel schaarhefbrug.

Opnameframe met scharnierende op- en afritten. Gepatenteerd hydraulisch synchronisatie systeem zorgt voor een constant niveau tussen de beide platforms op iedere hoogte. Laagspanning bedieningsknoppen. Langzaam hefsysteem bij aanhef en laagste daalpunt. Akoestisch alarm voor voetbeveiliging. Zelf smerende onderhoudsvrije lagering in de scharnierpunten.

Geen mechanische verbindingen tussen de platforms
Robuuste constructie volgens de Europese veiligheidsnormen. CE gecertificeerd volgens NEN-EN1493-2010.

Technische gegevens:

Hefvermogens	: 3.000 kg.
Hefhoogte	: 1.900 mm.
Minimale oprijhoogte	: 105 mm.
Afmeting hefplatform	: LxB 1385/2278x650mm
Aandrijving	: elektro-hydraulisch
Aansluitspanning	: 400 volt, 2,6 Kw.
Perslucht voorziening	: minimaal 6 bar
Lengte slangpakket	: 1 meter
Kleur Blauw / Grijs	: Ral 5005 / 7040

Let op! Indien de bedieningsunit verder dan 1 meter van de hefbrug wordt geplaatst moet een extra slangpakket worden besteld.

Slang pakket incl. afdek rails : verlenging per meter t.b.v. opbouw schaarhefbruggen.



650144



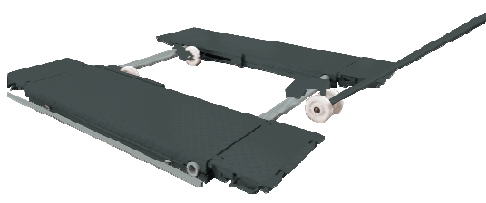
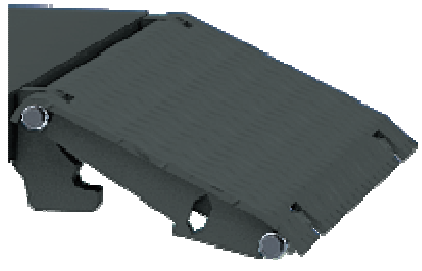
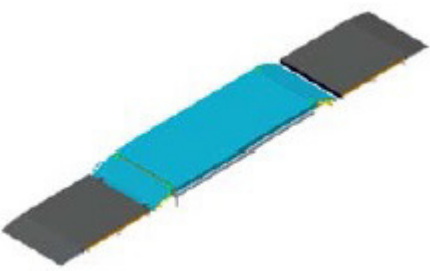
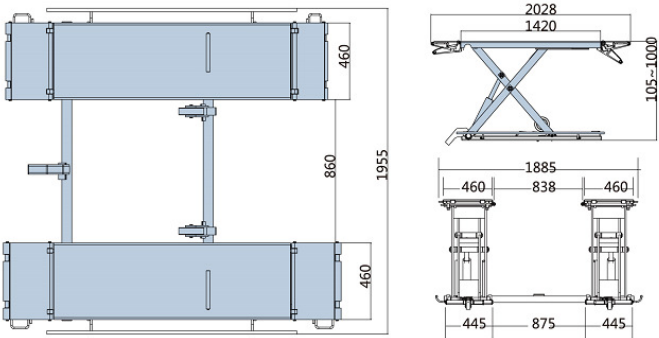

Slang pakket : verlenging per meter t.b.v. inbouw schaarhefbruggen.

650147

Rubber op-afrit 1.000 x 480 x 50 mm, p.stuk

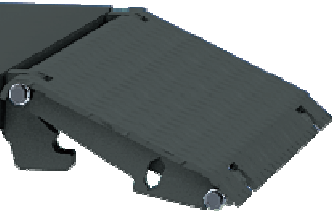
630182

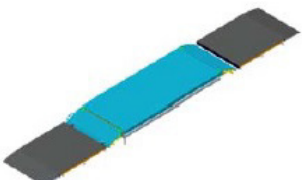
	Omschrijving	Art.nr
 <p>Afgebeeld 630113 met optie</p>	<p>CONDOR BANDENHEFBRUG WIELVRIJ TYPE CL300</p> <p>De hefbrug is voorzien van 2 stuks krachtige hefcilinders die de brug snel op de vereiste hoogte brengen. Ruime hefplateau's met scharnierende op- en afritten. Mechanische gelijkloop systeem tussen de beide platforms. Robuuste constructie volgens de Europese veiligheidsnormen. CE gecertificeerd volgens NEN-EN1493-2010.</p>	
<p>Optie: wiel set met trekstang 630121</p>  <p>Eenvoudig te verplaatsen met wiel set met trekstang. (optie)</p>	<p>Technische gegevens type CL 300:</p> <p>Hefvermogen : 3.000 kg. Hefhoogte opbouw : 1.000 mm. Minimale hoogte opbouw : 105 mm. Lengte platforms : 1.420 / 2.028 mm. Breedte platforms : 460 mm. Aandrijving elektro hydraulisch : 230 volt, 2,2 kW. Vergrendelsysteem : Elektrisch Kleur Grijs - donker/licht : RAL 7012-7040 Rubber opname blokken : 4 stuks 160x120x38mm</p> <p>Mobiel als vast te gebruiken, ideaal als extra hefbrug voor winter/zomer banden wissel seizoenen of als schade hefbrug.</p>	<p>630113</p>
 <p>Scharnierbare op/afritten</p>	<p>Optie: Wiel set met trekstang</p>	<p>630121</p>
 <p>4 lage op/afritten 630130</p>		<p>630130</p>
 <p>Rubber op-afrit 1.000 x 480 x 50 mm, p.stuk</p>	<p>Set lage op/afritten, slechts 45mm hoog voor lage voertuigen.</p>	<p>630182</p>

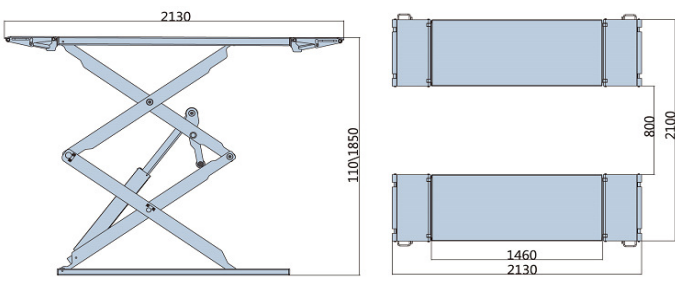
	Omschrijving	Art.nr																		
 <p>630122</p>  <p>Scharnierbare op/afritten</p>   <p>4 lage op/afritten 630130</p>  <p>Traverse voor SUV voertuigen</p>  <p>630182</p>	<p align="center">CONDOR SCHAARHEFBRUG WIELVRIJ OPBOUWUITVOERING TYPE CL 350</p> <p>Schaarhefbrug, opbouwuitvoering Opnameframe met scharnierende op- en afritten. Gepatenteerd hydraulisch synchronisatie systeem zorgt voor een constant niveau tussen de beide platforms op iedere hoogte. Laagspanning bedieningsknoppen. Langzaam hefsysteem bij aanhef en laagste daalpunt. Veiligheid daalsysteem stopt bij 300 mm., daarna dalen tot op de vloer. Akoestisch alarm voor voetbeveiliging. Zelf smerende onderhoudsvrije lagering in de scharnierpunten. Geen mechanische verbindingen tussen de platforms Robuuste constructie volgens de Europese veiligheidsnormen. CE gecertificeerd volgens NEN-EN1493-2010.</p> <p>Technische gegevens type CL 350:</p> <table border="0"> <tr> <td>Hefvermogens</td> <td>: 3.000 kg.</td> </tr> <tr> <td>Hefhoogte</td> <td>: 1.850 mm.</td> </tr> <tr> <td>Minimale oprijdhoogte</td> <td>: 105 mm.</td> </tr> <tr> <td>Afmeting hefplateau</td> <td>: LxB 1.460/2.025x600mm</td> </tr> <tr> <td>Aandrijving</td> <td>: elektro hydraulische</td> </tr> <tr> <td>Aansluitspanning</td> <td>: 400 volt, 3,0 kW.</td> </tr> <tr> <td>Vergrendelsysteem</td> <td>: Pneumatisch, min. 6 Bar</td> </tr> <tr> <td>Lengte slangpakket</td> <td>: 1 meter</td> </tr> <tr> <td>Rubber opname blokken</td> <td>: 4 stuks 160x120x38mm</td> </tr> </table>  <p>Let op! Indien de bedieningsunit verder dan 1 meter van de hefbrug wordt geplaatst moet een extra slangpakket worden besteld.</p> <p>Slang pakket incl. afdek rails : verlenging per meter t.b.v. <u>opbouw</u> schaarhefbruggen.</p> <p>Set lage op/afritten, slechts 45mm hoog voor lage voertuigen.</p> <p>Traverse met opnameblokken voor SUV</p> <p>Rubber op-africit 1.000 x 480 x 50 mm, p.stuk</p>	Hefvermogens	: 3.000 kg.	Hefhoogte	: 1.850 mm.	Minimale oprijdhoogte	: 105 mm.	Afmeting hefplateau	: LxB 1.460/2.025x600mm	Aandrijving	: elektro hydraulische	Aansluitspanning	: 400 volt, 3,0 kW.	Vergrendelsysteem	: Pneumatisch, min. 6 Bar	Lengte slangpakket	: 1 meter	Rubber opname blokken	: 4 stuks 160x120x38mm	<p align="right">630122</p> <p align="right">630472</p> <p align="right">630130</p> <p align="right">630135</p> <p align="right">630182</p>
Hefvermogens	: 3.000 kg.																			
Hefhoogte	: 1.850 mm.																			
Minimale oprijdhoogte	: 105 mm.																			
Afmeting hefplateau	: LxB 1.460/2.025x600mm																			
Aandrijving	: elektro hydraulische																			
Aansluitspanning	: 400 volt, 3,0 kW.																			
Vergrendelsysteem	: Pneumatisch, min. 6 Bar																			
Lengte slangpakket	: 1 meter																			
Rubber opname blokken	: 4 stuks 160x120x38mm																			



	Omschrijving	Art.nr.
 <p data-bbox="395 689 488 719">650106</p>	<p data-bbox="767 255 1321 315">RAVAGLIOLI SCHAARHEFBRUG WIELVRIJ INBOUWUITVOERING TYPE 510-I</p> <p data-bbox="700 344 1382 618">Ruimte besparende hefbrug met wielvrij opname platform. Gepatenteerd hydraulisch synchronisatie systeem zorgt voor een constant niveau tussen de beide platforms op iedere hoogte. Laagspanning bedieningsknoppen. Langzaam hefsysteem bij aanhef en laagste daalpunt. Akoestisch alarm voor voetbeveiliging. Zelfsmerende onderhoudsvrije lagering in de scharnierpunten. Geen mechanische verbindingen tussen de platforms.</p> <p data-bbox="700 622 1315 712">Vloer inbouw cassettes leverbaar voor een correcte inbouw. Robuuste constructie volgens de Europese veiligheidsnormen.</p> <p data-bbox="700 714 991 743">Technische gegevens:</p> <p data-bbox="700 745 1382 869"> Hefvermogens : 3.500 kg. Hefhoogte vanaf werkvloer : 1.825 mm. Inbouwdiepte : 275 mm. Afmeting hefplateau uitschuif type : LxB 1.490 x 510mm. </p>	
 <p data-bbox="301 1113 580 1142">Opgeruimd staat netjes</p>	<p data-bbox="700 871 1382 925">Uitschuifbaar tot 1.900 mm.</p> <p data-bbox="700 927 1361 1108"> Aandrijving : elektro hydraulisch Aansluitspanning : 400 volt, 2,6 kW. Perslucht voorziening : minimaal 6 Bar Lengte slangpakket : 1 meter Kleur blauw/grijs : Ral 5015/7040 Gewicht : 800/1030kg </p> <p data-bbox="700 1140 834 1169">Type 510-I</p> <p data-bbox="700 1171 1310 1200">Hefvermogen 3500kg : 1.490 / 1.900 mm. platform</p>	<p data-bbox="1406 1202 1497 1232">650106</p>
 <p data-bbox="245 1565 638 1626">Tevens voor aanhangwagens en caravans</p>	<p data-bbox="700 1232 1326 1261">ACCESSOIRES VOOR SCHAARHEFBRUG 510-I :</p> <p data-bbox="700 1323 1358 1384">Set gegalvaniseerde cassettes : voor type 510-I <i>Met open bodem, dient betonvloer in gestort te worden</i></p> <p data-bbox="700 1415 1497 1507"> Set rubber opname blokken : H=120mm S505A5 650138 Set rubber opname blokken : H=40mm S506A6 650117 Traverse met opnameblokken : S 505A2 650116 </p> <p data-bbox="700 1538 1497 1599">Slang pakket : verlenging per meter t.b.v. inbouw schaarhefbruggen. 650147</p>	<p data-bbox="1406 1323 1497 1352">650109</p> <p data-bbox="1406 1415 1497 1444">650138</p> <p data-bbox="1406 1447 1497 1476">650117</p> <p data-bbox="1406 1478 1497 1507">650116</p> <p data-bbox="1406 1538 1497 1568">650147</p>
 <p data-bbox="344 1733 544 1762">650138- 650117</p>  <p data-bbox="395 1912 488 1942">650116</p>		

	Omschrijving	Art.nr																																		
 <p>Wielvrije inbouw schaarhefbrug CL 360</p>  <p>Hefplateau aan één zijde uitschuifbaar</p>  <p>Traverse voor SUV voertuigen (optie)</p>  <p>Set hoge rubber opname blokken (optie)</p>  <p>Meer werkplekken door het ontbreken van hefbrug kolommen</p>	<p style="text-align: center;">CONDOR SCHAARHEFBRUG WIELVRIJ INBOUWUITVOERING TYPE CL 360</p> <p>Ruimte besparende hefbrug met wielvrij opname platform. Gepatenteerd hydraulisch synchronisatie systeem zorgt voor een constant niveau tussen de beide platforms op iedere hoogte. Laagspanning bedieningsknoppen. Langzaam hefsysteem bij aanhef en laagste daalpunt. Akoestisch alarm voor voetbeveiliging. Zelfsmerende onderhoudsvrije lagering in de scharnierpunten. Geen mechanische verbindingen tussen de platforms. Vloer inbouw cassettes leverbaar voor een correcte inbouw. Robuuste constructie volgens de Europese veiligheidsnormen. CE gecertificeerd volgens NEN-EN1493-2010.</p> <p>Technische gegevens type CL 360:</p> <table border="0"> <tr> <td>Hefvermogen</td> <td>: 3.500 kg.</td> </tr> <tr> <td>Hefhoogte vanaf werkvloer</td> <td>: 1.800 mm.</td> </tr> <tr> <td>Inbouwdiepte</td> <td>: 330 mm.</td> </tr> <tr> <td>Afmeting hefplateau</td> <td>: LxB 1.550 x 550 mm.</td> </tr> <tr> <td>Hefplateau uitschuifbaar</td> <td>: tot 1.900 mm.</td> </tr> </table> <table border="0"> <tr> <td>Aandrijving</td> <td>: elektro hydraulisch</td> </tr> <tr> <td>Beveiliging</td> <td>: pneum/hydr/mech.</td> </tr> <tr> <td>Aansluitspanning</td> <td>: 400 volt, 2,2 kW.</td> </tr> <tr> <td>Perslucht voorziening</td> <td>: minimaal 6 bar</td> </tr> <tr> <td>Lengte slangpakket</td> <td>: 1 meter</td> </tr> <tr> <td>Set rubber opname blokken</td> <td>: H=38mm 4 stuks</td> </tr> <tr> <td>Kleur donker/licht grijs</td> <td>: RAL 7012-7040</td> </tr> <tr> <td>Gewicht</td> <td>: 750 kg.</td> </tr> </table> <p>ACCESSOIRES VOOR SCHAARHEFBRUG CL360 :</p> <table border="0"> <tr> <td>Set gegalvaniseerde cassettes met open bodem CL 360 <i>Met open bodem, dient betonvloer in gestort te worden.</i></td> <td>630136</td> </tr> <tr> <td>Set rubber opname blokken : H=70mm</td> <td>630134</td> </tr> <tr> <td>Traverse met opnameblokken : voor SUV</td> <td>630135</td> </tr> <tr> <td>Slang pakket : verlenging per meter t.b.v. <u>inbouw</u> schaarhefbruggen.</td> <td>630473</td> </tr> </table>  <p style="text-align: center;">Maatschets 630123</p>	Hefvermogen	: 3.500 kg.	Hefhoogte vanaf werkvloer	: 1.800 mm.	Inbouwdiepte	: 330 mm.	Afmeting hefplateau	: LxB 1.550 x 550 mm.	Hefplateau uitschuifbaar	: tot 1.900 mm.	Aandrijving	: elektro hydraulisch	Beveiliging	: pneum/hydr/mech.	Aansluitspanning	: 400 volt, 2,2 kW.	Perslucht voorziening	: minimaal 6 bar	Lengte slangpakket	: 1 meter	Set rubber opname blokken	: H=38mm 4 stuks	Kleur donker/licht grijs	: RAL 7012-7040	Gewicht	: 750 kg.	Set gegalvaniseerde cassettes met open bodem CL 360 <i>Met open bodem, dient betonvloer in gestort te worden.</i>	630136	Set rubber opname blokken : H=70mm	630134	Traverse met opnameblokken : voor SUV	630135	Slang pakket : verlenging per meter t.b.v. <u>inbouw</u> schaarhefbruggen.	630473	<p style="text-align: center;">630123</p> <p style="text-align: center;">630136</p> <p style="text-align: center;">630134 630135</p> <p style="text-align: center;">630473</p>
Hefvermogen	: 3.500 kg.																																			
Hefhoogte vanaf werkvloer	: 1.800 mm.																																			
Inbouwdiepte	: 330 mm.																																			
Afmeting hefplateau	: LxB 1.550 x 550 mm.																																			
Hefplateau uitschuifbaar	: tot 1.900 mm.																																			
Aandrijving	: elektro hydraulisch																																			
Beveiliging	: pneum/hydr/mech.																																			
Aansluitspanning	: 400 volt, 2,2 kW.																																			
Perslucht voorziening	: minimaal 6 bar																																			
Lengte slangpakket	: 1 meter																																			
Set rubber opname blokken	: H=38mm 4 stuks																																			
Kleur donker/licht grijs	: RAL 7012-7040																																			
Gewicht	: 750 kg.																																			
Set gegalvaniseerde cassettes met open bodem CL 360 <i>Met open bodem, dient betonvloer in gestort te worden.</i>	630136																																			
Set rubber opname blokken : H=70mm	630134																																			
Traverse met opnameblokken : voor SUV	630135																																			
Slang pakket : verlenging per meter t.b.v. <u>inbouw</u> schaarhefbruggen.	630473																																			

	Omschrijving	Art.nr
 <p data-bbox="236 696 624 784">630174 Ergonomische en eenvoudige bediening.</p>	<p data-bbox="794 253 1276 313">CONDOR MOBILE HEFWAGEN ECO OOK VOOR ACCUPAKKETTEN</p> <p data-bbox="691 344 1362 499">Speciaal ontwikkeld voor de montage en demontage van motorren, versnellingsbak, achteras en ook het accupakket van elektrische voertuigen. Door de mobiele- en precieze manoeuvreerbaarheid is het uit- en inbouwen gemakkelijk uit te voeren.</p> <p data-bbox="691 530 1374 620">Voorzien van een lucht hydraulische voetpomp kan de lift snel op werkhoogte gebracht worden, daarna met het zeer precies tot aan het onderdeel gebracht worden.</p> <p data-bbox="691 651 1362 835">Het heftafel is uitschuifbaar en licht kantelbaar, zodat de manoeuvreerbaarheid optimaal is en is voorzien van 104 gaten Ø 10mm waarin paspennen kunnen worden geplaatst overeenkomstig met de opname punten van het accu pakket of een ander motor gedeelte. <u>De optionele adapter set behoort niet tot de levering.</u></p> <p data-bbox="691 866 1244 956">Robuuste constructie volgens de Europese veiligheidsnormen. CE gecertificeerd volgens NEN-EN1493-2010.</p> <p data-bbox="691 987 979 1016">Technische gegevens:</p> <p data-bbox="691 1019 1374 1323"> Hefvermogen : 1.000 kg. Hefhoogte : 570 tot 1.780 mm. Hefsnelheid : traploos Afmeting heftafel : LxB 1305/1480x800mm uitschuifbaar Aandrijving : lucht hydraulisch Bediening : voetbediening Mechanisch/elektrische : daalbeveiliging Voorzien van 4 stuks grote wielen met rem voor precieze instelbaarheid. </p>	<p data-bbox="1394 253 1489 282">630174</p>
  <p data-bbox="384 1375 475 1404">630174</p>	<p data-bbox="691 987 979 1016">Technische gegevens:</p> <p data-bbox="691 1019 1374 1323"> Hefvermogen : 1.000 kg. Hefhoogte : 570 tot 1.780 mm. Hefsnelheid : traploos Afmeting heftafel : LxB 1305/1480x800mm uitschuifbaar Aandrijving : lucht hydraulisch Bediening : voetbediening Mechanisch/elektrische : daalbeveiliging Voorzien van 4 stuks grote wielen met rem voor precieze instelbaarheid. </p>	
 <p data-bbox="325 1507 536 1536">Detail heftafel</p>  <p data-bbox="384 1850 475 1879">630173</p>	<p data-bbox="959 1326 1107 1355">Afmetingen</p>  <p data-bbox="691 1888 1313 1951">Adapter set, 8 stuks opname adapters, 4 stuks met ronde-en 4 stuks met puntopname voor</p>	<p data-bbox="1394 1874 1489 1904">630173</p>

	Omschrijving	Art.nr																
 <p data-bbox="236 604 624 689">630170 Ergonomische en eenvoudige bediening.</p>  <p data-bbox="252 1146 611 1178">Met accupakket en adapters</p>  <p data-bbox="312 1509 550 1541">Adapterset 630173</p>  <p data-bbox="197 1865 665 1955">Set, 8 stuks opname adapters, 4 stuks met ronde-en 4 stuks met puntopname. 630173</p>	<p data-bbox="770 253 1297 313">CONDOR MOBIELE HEFWAGEN VOOR ACCUPAKKETTEN VAN E- VOERTUIGEN</p> <p data-bbox="691 344 1369 439">Speciaal ontwikkeld voor elektrische voertuigen. Door de mobiele- en precieze manoeuvreerbaarheid is het uit- en inbouwen van het accupakket gemakkelijk uit te voeren.</p> <p data-bbox="691 468 1380 589">Voorzien van een dubbele hef- en daalsnelheid kan de lift snel op werkhoogte gebracht worden, daarna met het langzame hefprogramma zeer precies tot aan accupakket gebracht worden.</p> <p data-bbox="691 620 1361 801">Het heftafel is uitschuifbaar en licht kantelbaar, zodat de manoeuvreerbaarheid optimaal is en is voorzien van 136 gaten Ø 10mm. waarin paspennen kunnen worden geplaatst overeenkomstig met de opname punten van het accu pakket of ander motor gedeelte. Paspennen behoren niet tot de levering.</p> <p data-bbox="691 804 1318 898">De heftafel is tevens geschikt om versnellingsbak en andere sensibele onderdelen te monteren- en demonteren onder alle soorten hefbruggen.</p> <p data-bbox="691 927 1243 1021">Robuuste constructie volgens de Europese veiligheidsnormen. CE gecertificeerd volgens NEN-EN1493-2010.</p> <p data-bbox="691 1050 979 1081">Technische gegevens:</p> <table data-bbox="691 1081 1342 1355"> <tr> <td>Hefvermogen</td> <td>: 1.200 kg.</td> </tr> <tr> <td>Hefhoogte</td> <td>: 800 tot 1.810 mm.</td> </tr> <tr> <td>Hefsnelheid</td> <td>: 2 snelheden</td> </tr> <tr> <td>Afmeting heftafel uitschuifbaar</td> <td>: LxB 1.756x2.066x 1.000 mm.</td> </tr> <tr> <td>Aandrijving</td> <td>: elektro-hydraulisch</td> </tr> <tr> <td>Aansluitspanning</td> <td>: 230 volt</td> </tr> <tr> <td>Mechanisch/elektrische</td> <td>: daalbeveiliging</td> </tr> <tr> <td>Afstandsbediening</td> <td>: magneet bevestiging</td> </tr> </table> <div data-bbox="699 1391 1369 1574">  <p data-bbox="951 1592 1117 1624">Werkschema</p> </div> <div data-bbox="738 1626 1329 1921">  <p data-bbox="759 1933 979 1964">Afstandsbediening</p> </div>	Hefvermogen	: 1.200 kg.	Hefhoogte	: 800 tot 1.810 mm.	Hefsnelheid	: 2 snelheden	Afmeting heftafel uitschuifbaar	: LxB 1.756x2.066x 1.000 mm.	Aandrijving	: elektro-hydraulisch	Aansluitspanning	: 230 volt	Mechanisch/elektrische	: daalbeveiliging	Afstandsbediening	: magneet bevestiging	<p data-bbox="1394 253 1485 284">630170</p>
Hefvermogen	: 1.200 kg.																	
Hefhoogte	: 800 tot 1.810 mm.																	
Hefsnelheid	: 2 snelheden																	
Afmeting heftafel uitschuifbaar	: LxB 1.756x2.066x 1.000 mm.																	
Aandrijving	: elektro-hydraulisch																	
Aansluitspanning	: 230 volt																	
Mechanisch/elektrische	: daalbeveiliging																	
Afstandsbediening	: magneet bevestiging																	

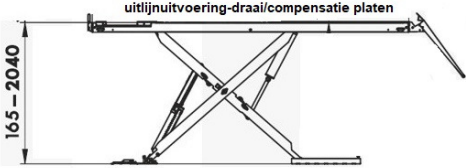
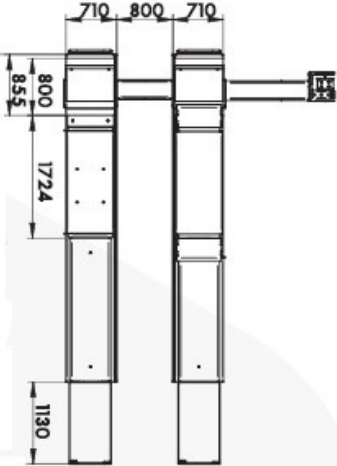
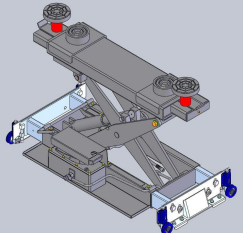
	Omschrijving	Art.nr
 <p data-bbox="199 488 662 548">Uitlijn uitvoering met wielvrij hefsysteem Draaiplaten zijn optie</p>  <p data-bbox="316 694 550 728">Laag profiel rijbaan</p>  <p data-bbox="316 963 550 996">Wielvrij hefsysteem</p>  <p data-bbox="279 1227 582 1288">Lange oprij platen (optie) 651262</p>   <p data-bbox="199 1787 662 1966">Opvulstukken t.b.v. draaiplaten in de uitlijnrijbanen, deze zijn een optie. Hiermede kan de positie van de draaiplaten worden veranderd, 651257 of de ruimte voor de draaiplaten geheel worden opgevuld, 651258</p>	<p data-bbox="694 280 1372 403">RAVAGLIOLI SCHAARHEFBRUG MET RIJBANEN UITLIJNVERSIE ULTRA LAAG OPBOUWUITVOERING MET INGEBOUWD WIELVRIJ HEFSYSTEEM TYPE 6352SILP</p> <p data-bbox="694 436 1372 526">Zeer lage schaarhefbrug met rijbanen (155mm) met scharnierende opritten, uitgevoerd met ingebouwd wielvrij hefsysteem en als uitlijn uitvoering.</p> <p data-bbox="694 526 1372 593">Uitlijn uitvoering met uitsparing voor draaiplaten en compensatie platen voor de achteras.</p> <p data-bbox="694 593 1372 683">Gepatenteerd hydraulisch synchronisatie systeem zorgt voor een constant niveau tussen de beide platforms op iedere hoogte.</p> <p data-bbox="694 683 1372 712">Laag spanning bedieningsknoppen.</p> <p data-bbox="694 712 1372 741">Langzaam hefsysteem bij aanhef en laagste daalpunt.</p> <p data-bbox="694 741 1372 770">Akoestisch alarm voor voetbeveiliging.</p> <p data-bbox="694 770 1372 891">Zelfsmerende onderhoudsvrije lagering in de scharnierpunten. Geen mechanische verbindingen tussen de platforms. Robuuste constructie volgens de Europese veiligheidsnormen.</p> <p data-bbox="694 925 981 954">Technische gegevens:</p> <p data-bbox="694 954 1372 983">Hefvermogen : 3.500 kg.</p> <p data-bbox="694 983 1372 1012">Hefhoogte : 1.950 mm.</p> <p data-bbox="694 1012 1372 1041">Hefslag wielvrij hefplateau : 465 mm.</p> <p data-bbox="694 1041 1372 1070">Minimale oprij hoogte : 155 mm.</p> <p data-bbox="694 1070 1372 1099">Afmeting rijbanen : LxB = 4.200 x 615 mm.</p> <p data-bbox="694 1099 1372 1167">Afmeting wielvrij hefplateau : LxBxH 1.390x500x70 mm. Uitschuifbaar tot 2.000 mm.</p> <p data-bbox="694 1167 1372 1196">Opritten : 700 mm.</p> <p data-bbox="694 1196 1372 1225">Aandrijving : elektro hydraulisch</p> <p data-bbox="694 1225 1372 1254">Aansluitspanning : 400 volt, 2,6kW</p> <p data-bbox="694 1254 1372 1283">Perslucht voorziening : minimaal 6 bar</p> <p data-bbox="694 1283 1372 1312">Lengte slangpakket : 1 meter</p> <p data-bbox="694 1312 1372 1341">Kleur Blauw / Grijs : Ral 5005 / 7040</p> <p data-bbox="694 1375 1372 1404">ACCESSOIRES VOOR SCHAARHEFBRUG 6352SILP :</p> <p data-bbox="694 1438 1372 1505">Verlengde opritten 1600mm i.p.v. standaard, S6350A4/S Alleen i.c.m. hefbrug 6352SILP</p> <p data-bbox="694 1538 1372 1568">Opvulstukken t.b.v. draaiplaten in de uitlijn rijbanen.</p> <p data-bbox="694 1568 1372 1597">Set 6x, serie 6352, voor positie draaiplaten, S6350A5</p> <p data-bbox="694 1597 1372 1626">Set 10x serie 6352 zonder draaiplaten, S6350A6</p> <p data-bbox="694 1659 1372 1688">24 volt TL verlichting : RAV S6350A1</p> <p data-bbox="798 1722 1268 1751">Voor accessoires zie blz. 19 en 24-25</p>	<p data-bbox="1396 313 1492 342">651253</p> <p data-bbox="1396 1444 1492 1473">651262</p> <p data-bbox="1396 1568 1492 1597">651257</p> <p data-bbox="1396 1597 1492 1626">651258</p> <p data-bbox="1396 1659 1492 1688">651263</p>

	Omschrijving	Art.nr
 <p data-bbox="316 504 528 533">630423 – 630424</p> <p data-bbox="199 535 644 591">Uitlijn uitvoering geschikt voor rijbaan krik</p>    <p data-bbox="248 1561 592 1590">Optionele rijbaankrik 630468</p>	<p data-bbox="715 253 1334 405">CONDOR RIJBAAN SCHAARHEFBRUG UITLIJN UITVOERING LEVERBAAR ALS OPBOUW- EN INBOUW UITVOERING HEFVERMOGEN 5.500 kg. – RIJBAAN 4.600 mm.</p> <p data-bbox="683 439 1299 528">Schaarhefbrug met rijbanen als uitlijnuitvoering. Met uitsparing voor draaiplaten, compensatie platen achter maken deze hefbrug een complete hefbrug.</p> <p data-bbox="683 562 1345 651">Gepatenteerd hydraulisch synchronisatie systeem zorgt voor een constant niveau tussen de beide platforms op iedere hoogte.</p> <p data-bbox="683 654 1345 775">Langzaam hefsysteem bij aanhef en laagste daalpunt. Voorzien van 4 hefcilinders voor een gelijkmatige hef slag. Zeer brede rijbanen, dus ook geschikt voor dubbel lucht voertuigen.</p> <p data-bbox="683 808 1326 929">Geen mechanische verbindingen tussen de platforms. Robuuste constructie volgens de Europese veiligheidsnormen. CE gecertificeerd volgens NEN-EN1493-2010.</p> <p data-bbox="683 960 978 990">Technische gegevens :</p> <p data-bbox="683 992 1177 1081">Hefvermogen : 5.500 kg. Hefhoogte opbouw versie : 2.040 mm. Oprijhoogte opbouw versie : 190 mm.</p> <p data-bbox="683 1115 1177 1171">Hefhoogte inbouw versie : 1.850 mm. Inbouwdiepte inbouw versie : 190 mm.</p> <p data-bbox="683 1205 1302 1384">Afmeting rijbanen : LxB 4.600 x 710 mm. Aandrijving : elektro hydraulisch Aansluitspanning : 400 volt, 3,0 kW. Perslucht voorziening : minimaal 6 bar Lengte slangpakket : 1 meter Kleur donker/licht grijs : RAL 7012-7040</p> <p data-bbox="683 1417 1477 1447">Opbouw versie, uitlijn uitvoering 5.500 kg. 4.600 mm. 630423</p> <p data-bbox="683 1473 1477 1503">Inbouw versie, uitlijn uitvoering 5.500 kg. 4.600 mm. 630424</p>  <p data-bbox="895 1789 1150 1818">Zeer lage oprijhoogte</p> <p data-bbox="754 1852 1294 1881">Voor accessoires en toebehoren zie blz.15</p>	



630437 – 630438

Uitlijn uitvoering geschikt voor rijbaan krik

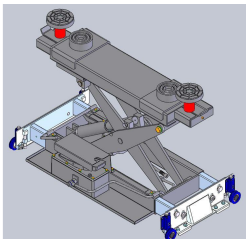
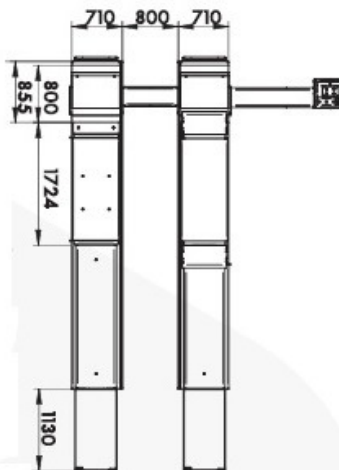
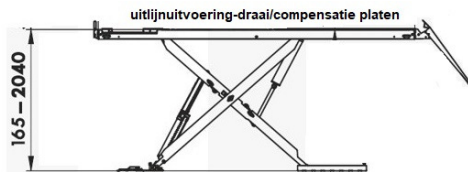

Optionele rijbaankrik 630468

Omschrijving

Art.nr

**CONDOR RIJBAAN SCHAARHEFBRUG
 UITLIJN UITVOERING
 LEVERBAAR ALS OPBOUW- EN INBOUW
 UITVOERING
 HEFVERMOGEN 5.500 kg. – RIJBAAN 5.200 mm.**

Schaarhefbrug met rijbanen als uitlijnuitvoering.
 Met uitsparing voor draaiplaten, compensatie platen
 achter maken deze hefbrug een complete hefbrug.

Gepatenteerd hydraulisch synchronisatie systeem zorgt
 voor een constant niveau tussen de beide platforms op
 iedere hoogte.

Langzaam hefsysteem bij aanhef en laagste daalpunt.
 Voorzien van 4 hefcilinders voor een gelijkmatige hef
 slag. Zeer brede rijbanen, dus ook geschikt voor dubbel
 lucht voertuigen.

Geen mechanische verbindingen tussen de platforms.
 Robuuste constructie volgens de Europese
 veiligheidsnormen.
 CE gecertificeerd volgens NEN-EN1493-2010.

Technische gegevens :

Hefvermogen : **5.500 kg.**
 Hefhoogte opbouw versie : 2.040 mm.
 Oprijhoogte opbouw versie : 190 mm.

Hefhoogte inbouw versie : 1.850 mm.
 Inbouwdiepte inbouw versie : 190 mm.

Afmeting rijbanen : LxB5.200 x 710 mm.
 Aandrijving : elektro hydraulisch
 Aansluitspanning : 400 volt, 3,0 kW.
 Perslucht voorziening : minimaal 6 bar
 Lengte slangpakket : 1 meter
 Kleur donker/licht grijs : RAL 7012-7040

Opbouw versie, uitlijn uitvoering 5.500 kg. 5.200 mm.



630437

Inbouw versie, uitlijn uitvoering 5.500 kg. 5.200 mm.



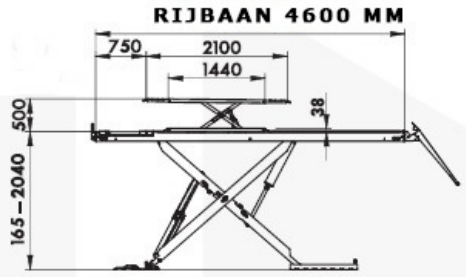
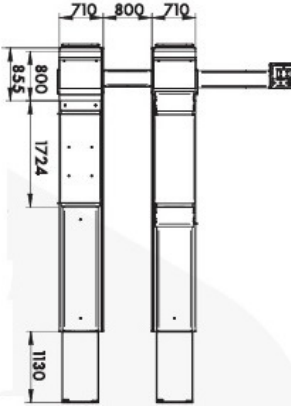
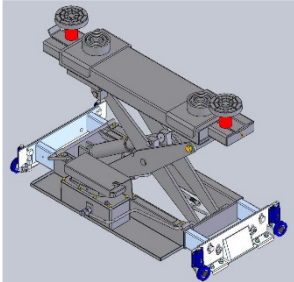

630438

Zeer lage oprijhoogte

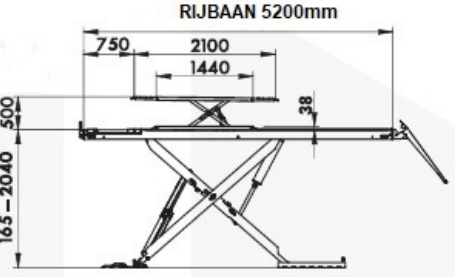
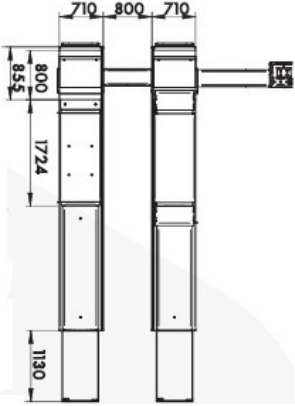
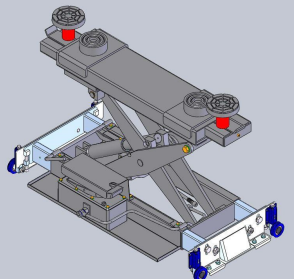
Voor accessoires en toebehoren zie blz.15

	Omschrijving	Art.nr
  <p data-bbox="336 808 547 835">630421 – 630422</p> <p data-bbox="199 840 683 866">Uitlijnitvoering met ingebouwde heftafel</p>   <p data-bbox="269 1686 612 1713">Optionele rijbaankrik 630468</p>	<p data-bbox="735 253 1350 405">CONDOR RIJBAAN SCHAARHEFBRUG MET WIELVRIJ HEFSYSTEEM, UITLIJN UITVOERING LEVERBAAR ALS OPBOUW- EN INBOUW UITVOERING HEFVERMOGEN 5.500 kg. – RIJBAAN 4.600 mm.</p> <p data-bbox="700 439 1378 560">Schaarhefbrug met rijbanen als uitlijnitvoering. Met een ingebouwd wielvrij hefsysteem, uitsparingen voor draaiplaten, compensatie platen achter maken deze hefbrug een complete hefbrug.</p> <p data-bbox="700 593 1366 831">Gepatenteerd hydraulisch synchronisatie systeem zorgt voor een constant niveau tussen de beide platforms op iedere hoogte. Langzaam hefsysteem bij aanhef en laagste dalpunt. Voorzien van 4 hefcilinders voor een gelijkmatige hef slag. Zeer brede rijbanen, dus ook geschikt voor dubbel lucht voertuigen. Gegalvaniseerde oprijkleppen. Inbouw uitvoering met korte op/afrijd kleppen.</p> <p data-bbox="700 837 1342 925">Geen mechanische verbindingen tussen de platforms. Robuuste constructie volgens de Europese veiligheidsnormen.</p> <p data-bbox="700 931 1254 958">CE gecertificeerd volgens NEN-EN1493-2010.</p> <p data-bbox="700 987 999 1014">Technische gegevens :</p> <p data-bbox="700 1021 1182 1140"> Hefvermogen rijbanen : 5.500 kg. Hefvermogen wielvrij : 4.000 kg. Hefhoogte opbouw versie : 2.040 mm. Oprijhoogte opbouw versie : 190 mm. </p> <p data-bbox="700 1173 1195 1261"> Hefhoogte inbouw versie : 1.850 mm. Inbouwdiepte inbouw versie : 190 mm. Hef slag wielvrij hefplateau : 500 mm. </p> <p data-bbox="700 1294 1378 1538"> Afmeting rijbanen : LxB 4.600 x 710 mm. Afmeting wielvrij hefplateau : LxB 1440-2100 x 660mm. Aandrijving : elektro hydraulisch Aansluitspanning : 400 volt, 3,0 kW. Perslucht voorziening : minimaal 6 bar Lengte slangpakket : 1 meter Rubber opname blokken : 4 stuks 160x120x38 mm. Kleur donker/licht grijs : RAL 7012-7040 </p> <p data-bbox="700 1570 1378 1597">Opbouw versie, uitlijn uitvoering 5.500 kg. 4.600 mm.</p> <p data-bbox="700 1630 1378 1657">Inbouw versie, uitlijn uitvoering 5.500 kg. 4.600 mm.</p>  <p data-bbox="772 1935 1315 1962">Voor accessoires en toebehoren zie blz.15</p>	<p data-bbox="1406 1570 1493 1597">630421</p> <p data-bbox="1406 1630 1493 1657">630422</p>

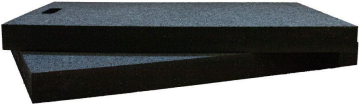
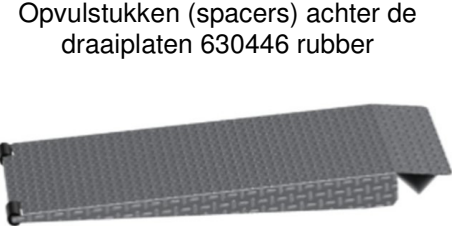
	Omschrijving	Art.nr
  <p data-bbox="325 808 536 835">630425 – 630426</p> <p data-bbox="189 837 671 866">Uitlijnitvoering met ingebouwde heftafel</p>   <p data-bbox="260 1592 603 1621">Optionele rijbaankrik 630468</p>	<p data-bbox="727 253 1342 405">CONDOR RIJBAAN SCHAARHEFBRUG MET WIELVRIJ HEFSYSTEEM, UITLIJN UITVOERING LEVERBAAR ALS OPBOUW- EN INBOUW UITVOERING HEFVERMOGEN 5.500 kg. - RIJBAAN 5.200 mm.</p> <p data-bbox="691 439 1329 560">Schaarhefbrug met rijbanen als uitlijnitvoering. Met ingebouwd wielvrij hefsysteem, uitsparingen voor draaiplaten, compensatie platen achter maken deze hefbrug een complete hefbrug.</p> <p data-bbox="691 593 1358 831">Gepatenteerd hydraulisch synchronisatie systeem zorgt voor een constant niveau tussen de beide platforms op iedere hoogte. Langzaam hefsysteem bij aanhef en laagste daalpunt. Voorzien van 4 hefcilinders voor een gelijkmatige hef slag. Zeer brede rijbanen, dus ook geschikt voor dubbel lucht voertuigen. Gegalvaniseerde oprijkleppen. Inbouw uitvoering met korte op/afrijd kleppen.</p> <p data-bbox="691 837 1334 958">Geen mechanische verbindingen tussen de platforms. Robuuste constructie volgens de Europese veiligheidsnormen. CE gecertificeerd volgens NEN-EN1493-2010.</p> <p data-bbox="691 987 986 1016">Technische gegevens :</p> <p data-bbox="691 1021 1171 1140"> Hefvermogen rijbanen : 5.500 kg. Hefvermogen wielvrij : 4.000 kg. Hefhoogte opbouw versie : 2.040 mm. Oprijhoogte, opbouw versie : 190 mm. </p> <p data-bbox="691 1173 1187 1263"> Hefhoogte inbouw versie : 1.850 mm. Inbouwdiepte inbouw versie : 190 mm. Hef slag wielvrij hefplateau : 500 mm. </p> <p data-bbox="691 1296 1358 1541"> Afmeting rijbanen : LxB 5.200 x 710 mm. Afmeting wielvrij hefplateau : LxB 1440-2100x660mm. Aandrijving : elektro hydraulisch Aansluitspanning : 400 volt, 3,0 kW. Perslucht voorziening : minimaal 6 bar Lengte slangpakket : 1 meter Rubber opname blokken : 4 stuks 160x120x38 mm. Kleur donker/licht grijs : RAL 7012-7040 </p> <p data-bbox="691 1570 1369 1599">Opbouw versie, uitlijn uitvoering 5.500 kg. 5.200 mm.</p> <p data-bbox="691 1632 1369 1662">Inbouw versie, uitlijn uitvoering 5.500 kg. 5.200 mm.</p> <p data-bbox="691 1722 1098 1751">CONDOR BRUGKRIK 2.000 KG.</p> <p data-bbox="691 1756 1374 1904">Lucht hydraulische schaarkrik. Hefvermogen 2000kg, traverse met in hoogte verstelbare opnamestukken. Hefslag 350 mm, totale hoogte 540mm, plus 100mm opnamestukken. Max. luchtwerkdruk 6-10 Bar. Instelbare breedte traverse min/max 800/1500 mm.</p> <p data-bbox="762 1937 1305 1966">Voor accessoires en toebehoren zie blz.15</p>	<p data-bbox="1394 1570 1485 1599">630425</p> <p data-bbox="1394 1632 1485 1662">630426</p> <p data-bbox="1394 1722 1485 1751">630468</p>

	Omschrijving	Art.nr
 <p>Opvulstukken (spacers) t.b.v. draaiplaat opening 630444 metaal</p>	<p>ACCESSOIRES VOOR SCHAARHEFBRUGGEN 630421-634022-630423-630424-630425-630426-630437</p> <p>CONDOR OPVULSTUKKEN T.B.V. DRAAIPLATEN De ruimte in de rijbanen waarin de draaiplaten voor uitlijnen komen heeft een lengte van 847 mm. De lengte van een draaiplaat varieert per fabrikant, tevens kan men de positie van de draaiplaten verstellen met de opvulstukken i.v.m. de lengte van het voertuig. Er worden 14 opvulstukken standaard meegeleverd: Standaard metalen opvulstukken meegeleverd per rijbaan: 3x 40 mm. breed 2x 50 mm. breed 1x 90 mm. breed 1x 100 mm. breed Er blijft dus een ruimte over voor een draaiplaat van 437mm lang.</p>	
 <p>Opvulstukken (spacers) t.b.v. draaiplaten opening 630445 rubber</p>	<p>Men kan de 2 ruimtes voor de draaiplaten opvullen met een optionele set metalen opvulstukken (12 stuks)</p>	<p>630444</p>
 <p>Opvulstukken (spacers) achter de draaiplaten 630446 rubber</p>	<p>Opvulstukken van benzine- en oliebestendig rubbergranulaat, vult de ruimte op van de draaiplaten. Geschikt voor CONDOR uitlijn rijbaanschaarhefbruggen 630421 t/m 630438</p>	<p>630445</p>
 <p>Opvulstukken (spacers) achter de draaiplaten 630446 rubber</p>	<p>Opvulstukken van benzine- en oliebestendig rubbergranulaat, vult de ruimte achter de draaiplaten. Geschikt voor CONDOR uitlijn rijbaanschaarhefbruggen 630421 t/m 630438</p>	<p>630446</p>
 <p>Optionele 1600 mm lange opritten 630434</p>	<p>Lange opritten voor vloer opbouw versie Lengte 1.600 mm. Gegalvaniseerd.</p>	<p>630434</p>
 <p>Set gegalvaniseerde inbouwcassettes t.b.v 630428 – 630429</p>	<p>LED VERLICHTING 4x voor opbouw schaarhefbruggen. Verlichting 230 volt met 24 volt trafo.</p> <p>LED VERLICHTING 4x extra laag voor in-opbouw schaarhefbruggen met een brugcrick.</p> <p>Slang pakket incl. afdek rails : verlenging per meter t.b.v. opbouw schaarhefbruggen.</p> <p>Slang pakket : verlenging per meter t.b.v. inbouw schaarhefbruggen.</p>	<p>630191</p> <p>630193</p> <p>630472</p> <p>630473</p>
	<p>Set gegalvaniseerde inbouwcassettes 4.600 mm. lang <i>Met open bodem, dient betonvloer in gestort te worden.</i> Geschikt voor hefbrug 630422-630424</p> <p>Set gegalvaniseerde inbouwcassettes 5.200 mm. lang <i>Met open bodem, dient betonvloer in gestort te worden.</i> Geschikt voor hefbrug 630426-630438</p>	<p>630428</p> <p>630429</p>

	Omschrijving	Art.nr
 <p>653000 vlakke rijbanen 653002 uitlijn uitvoering</p>	<p align="center">RAVAGLIOLI RIJBAAN SCHAARHEFBRUG SERIE 640N - 4.200 KG.</p> <p>Technische gegevens:</p> <p>Hefvermogen : 4.200 kg. Hefvermogen wielvrij : 3.500 kg. Hoogte vlakke rijbaan opbouw : 2.070 mm. i versie Hoogte vlakke rijbaan opbouw : 2.100 mm. iSi versie Hoogte rijbaan inbouw : 1.800 mm. i versie Hoogte rijbaan inbouw : 1.805 mm. iSi versie Hefhoogte wielvrij hefplateau : 500 mm. Minimale oprijhoogte : 265 mm. opbouw Minimale oprijhoogte uitlijnen : 295 mm. opbouw Minimale oprijhoogte : 0 mm. inbouw Afmeting rijbanen : LxB 4.600x615mm Afmeting wielvrij hefplateau : LxB 2000x1390x500 Aandrijving : elektro hydraulisch Aansluitspanning : 400 volt 3ph. 2,6 kW. Perslucht voorziening : minimaal 6 bar Lengte slangpakket : 1 meter, langer is optie Kleur Blauw / Grijs : Ral 5005 / 7046</p>	
 <p>653001 vlakke rijbanen wielvrij heffen 653003 uitlijn uitvoering wielvrij heffen</p>	<p align="center">» Alle rijbaan schaarhefbruggen worden standaard geleverd als vloer inbouw uitvoering.«</p>	
 <p>JS20 PR – 650884 2-ton JS20PRL – 650885 2-ton</p>	<p>RAV 640N.1i vlakke rijbanen</p> <p>RAV 640N.1iSi vlakke rijbanen met wielvrij hefsysteem</p> <p>RAV 640N.2i uitlijn uitvoering Rijbanen met uitsparing voor draaiplaten voor, en compensatie platen achter.</p> <p>RAV 640N.2iSi rijbanen met wielvrij hefsysteem Rijbanen met uitsparing voor draaiplaten voor, en compensatie platen achter.</p>	<p>653000</p> <p>653001</p> <p>653002</p> <p>653003</p>
	<p>RIJBAAN VERLICHTING SET: Voor rijbaan lengte t/m. 4.600 mm (advies) 230 Volt TL verlichting 4 stuks á 38 watt 230 Volt LED verlichting 4 stuks á 22 watt Voor rijbaan lengte t/m. 5.700 mm 230 Volt LED verlichting 6 stuks á 22 watt</p>	<p>628711</p> <p>628714</p> <p>628715</p>
 <p>Aansluit set hefbrugkrik: Perslucht toevoer met spiraalslang 5 meter naar de hefbrugkrik 650881</p>	<p>LUCHT HYDRAULISCHE rijbaankrik 2000kg JS20PR Met uitschuifbare traverse 923-1405mm.</p> <p>LUCHT HYDRAULISCHE rijbaankrik 2000kg JS20PRL Met uitschuifbare traverse 950 1601mm.</p>	<p>650884</p> <p>650885</p>
	<p align="center">Accessoires en toebehoren blz. 19</p>	

	Omschrijving	Art.nr
 <p>653004 vlakke rijbanen 653006 uitlijn uitvoering</p>	<p align="center">RAVAGLIOLI RIJBAAN SCHAARHEFBRUG SERIE 650N - 5000 KG.</p> <p>Technische gegevens:</p> <p>Hefvermogen : 5.000 kg. Hefvermogen wielvrij : 4.000 kg. Hoogte vlakke rijbaan opbouw : 2.070 mm. i versie Hoogte vlakke rijbaan opbouw : 2.100 mm. iSi versie Hoogte rijbaan inbouw : 1.800 mm. i versie Hoogte rijbaan inbouw : 1.805 mm. iSi versie Hefhoogte wielvrij hefplateau : 490 mm. Minimale oprijhoogte : 270 mm. opbouw Minimale oprijhoogte uitlijnen : 295 mm. opbouw Minimale oprijhoogte : 0 mm. inbouw Afmeting rijbanen : LxB 5500x650mm Afmeting wielvrij hefplateau : LxB 2100x1390x490 Aandrijving : elektro hydraulisch Aansluitspanning : 400 volt 3ph. 3,5 kW. Perslucht voorziening : minimaal 6 bar Lengte slangpakket : 1 meter, langer is optie Kleur Blauw / Grijs : Ral 5005 / 7046</p>	
 <p>653005 vlakke rijbanen wielvrij heffen 653007 uitlijn uitvoering wielvrij heffen</p>	<p align="center">» Alle rijbaan schaarhefbruggen worden standaard geleverd als vloer inbouw uitvoering.«</p>	
 <p>JS20 PR – 650884 2- ton JS20PRL – 650885 2- ton JS30PR – 650886 3- ton JS30PRL – 650887 3- ton</p>	<p>RAV 650N.1.55i vlakke rijbanen</p> <p>RAV 650N.1.55iSi vlakke rijbanen met wielvrij hefsysteem</p> <p>RAV 650N.2.55i uitlijn uitvoering Rijbanen met uitsparing voor draaiplaten voor, en compensatie platen achter.</p> <p>RAV 650N.2.55iSi rijbanen met wielvrij hefsysteem Rijbanen met uitsparing voor draaiplaten voor, en compensatie platen achter.</p>	<p>653004</p> <p>653005</p> <p>653006</p> <p>653007</p>
 <p>Aansluit set hefbrugkrik: Perslucht toevoer met spiraalslang 5 meter naar de hefbrugkrik 650881</p>	<p>RIJBAAN VERLICHTING SET:</p> <p>Voor rijbaan lengte t/m. 4.600 mm (advies)</p> <p>230 Volt TL verlichting 4 stuks á 38 watt 628711 230 Volt LED verlichting 4 stuks á 22 watt 628714</p> <p>Voor rijbaan lengte t/m. 5.700 mm</p> <p>230 Volt LED verlichting 6 stuks á 22 watt 628715</p> <p>LUCHT HYDRAULISCHE rijbaankrik 2000kg JS20PR 650884 Met uitschuifbare traverse 923-1405mm.</p> <p>LUCHT HYDRAULISCHE rijbaankrik 2000kg JS20PRL 650885 Met uitschuifbare traverse 950 1601mm.</p> <p>LUCHT HYDRAULISCHE rijbaankrik 3000kg JS30PR 650886 Met uitschuifbare traverse 920-1401mm.</p> <p>LUCHT HYDRAULISCHE rijbaankrik 3000kg JS30PRL 650887 Met uitschuifbare traverse 855 1605mm. Accessoires en toebehoren blz. 19</p>	

	Omschrijving	Art.nr
 <p>653004 vlakke rijbanen 653006 uitlijn uitvoering</p>	<p style="text-align: center;">RAVAGLIOLI RIJBAAN SCHAARHEFBRUG SERIE 660N - 6000 KG.</p> <p>Technische gegevens:</p> <p>Hefvermogen : 6.000 kg. Hefvermogen wielvrij : 4.000 kg. Hoogte vlakke rijbaan opbouw : 2.070 mm. i versie Hoogte vlakke rijbaan opbouw : 2.100 mm. iSi versie Hoogte rijbaan inbouw : 1.800 mm. i versie Hoogte rijbaan inbouw : 1.805 mm. iSi versie Hefhoogte wielvrij hefplateau : 490 mm. Minimale oprijhoogte : 270 mm. opbouw Minimale oprijhoogte uitlijnen : 295 mm. opbouw Minimale oprijhoogte : 0 mm. inbouw Afmeting rijbanen : LxB 5500x650mm Afmeting wielvrij hefplateau : LxB 2100x1390x490 Aandrijving : elektro hydraulisch Aansluitspanning : 400 volt 3ph. 3,5 kW. Perslucht voorziening : minimaal 6 bar Lengte slangpakket : 1 meter, langer is optie Kleur Blauw / Grijs : Ral 5005 / 7046</p>	
 <p>653005 vlakke rijbanen wielvrij heffen 653007 uitlijn uitvoering wielvrij heffen</p>	<p style="text-align: center;">» Alle rijbaan schaarhefbruggen worden standaard geleverd als vloer inbouw uitvoering.«</p>	
 <p>Lucht hydraulische krik JS40PRL – 650888 – 4 ton</p>	<p>RAV 660N.1.55i vlakke rijbanen 653008</p> <p>RAV 660N.1.55iSi vlakke rijbanen met wielvrij hefsysteem 653009</p> <p>RAV 660N.2.55i uitlijn uitvoering 653010 Rijbanen met uitsparing voor draaiplaten voor, en compensatie platen achter.</p>	
 <p>Aansluit set hefbrugkrik: Perslucht toevoer met spiraalslang 5 meter naar de hefbrugkrik 650881</p>	<p>RAV 660N.2.55iSi rijbanen met wielvrij hefsysteem 653011 Rijbanen met uitsparing voor draaiplaten voor, en compensatie platen achter.</p> <p>RIJBAAN VERLICHTING SET: Voor rijbaan lengte t/m. 4.600 mm (advies) 230 Volt TL verlichting 4 stuks á 38 watt 628711 230 Volt LED verlichting 4 stuks á 22 watt 628714 Voor rijbaan lengte t/m. 5.700 mm 230 Volt LED verlichting 6 stuks á 22 watt 628715</p>	
	<p>LUCHT HYDRAULISCHE rijbaankrik 4000kg JS40PRL 650888 Met uitschuifbare traverse 794 -1655mm.</p> <p style="text-align: center;">Accessoires en toebehoren blz. 19</p>	

	Omschrijving	Art.nr
 <p>Opritten voor montage op de vloer (optie)</p>	<p align="center">RAVAGLIOLI RIJBAAN SCHAARHEFBRUG TOEBEHOREN</p> <p>De rijbaan schaarhefbrug wordt standaard geleverd als een vloer inbouw hefbrug. Indien deze op de vloer wordt ingebouwd is een oprit kit benodigd.</p> <p align="center">Opritten voor montage op de vloer t.b.v. schaarhefbrug serie 600N</p>	
 <p>Hangende opritten voor montage aan de rijbanen (optie)</p>	<p>Standaard opritten voor vlakke rijbanen lengte 1350mm, S600NA11</p>	<p>653020</p>
 <p>Standaard opritten voor rijbanen met heftafel lengte 1350mm, S600NA12</p>	<p>Lange opritten voor vlakke rijbanen lengte 1800mm S600NA14</p>	<p>653021</p>
<p>Lange opritten voor vlakke rijbanen lengte 1800mm S600NA14</p>	<p>Lange opritten voor rijbanen met heftafel lengte 1800mm S600NA13</p>	<p>653022</p>
<p>Opvulstukken t.b.v. draaiplaten in de uitlijnrijbanen, deze zijn een optie. Hiermede kan de positie van de draaiplaten worden veranderd, of de ruimte voor de draaiplaten geheel worden opgevuld.</p>	<p align="center">Opritten voor montage aan de rijbanen t.b.v. schaarhefbrug serie 600N</p>	<p>653023</p>
 <p>Hangende opritten voor vlakke rijbanen lengte 1560mm, S600NA18</p>	<p>Hangende opritten voor rijbanen met heftafel lengte 1560mm, S600NA19</p>	<p>653025</p>
<p>Lange hangende opritten voor vlakke rijbanen lengte 2000mm S600NA20</p>	<p>Lange hangende opritten voor rijbanen met heftafel lengte 2000mm S600NA21</p>	<p>653026</p>
<p>Lange hangende opritten voor rijbanen met heftafel lengte 2000mm S600NA21</p>	<p>Gegalvaniseerde inbouw cassettes <i>Met open bodem, dient in de betonvloer gestort te worden.</i></p> <p>Set gegalvaniseerde cassettes : 4.600 mm. lang Set gegalvaniseerde cassettes : 5.500 mm. lang</p>	<p>653027</p>
<p>Set gegalvaniseerde inbouw cassettes t.b.v 635030 – 635031</p>	<p>Opvulstukken t.b.v. draaiplaten in de uitlijn rijbanen</p> <p>Set 4x, serie 640N, S640NA5 Set 4x, serie 650N, S650NA5</p>	<p>653028</p>
 <p>Traverse voor SUV-voertuigen</p>	<p>Traverse voor heftafel wielvrije opname SUV-voertuigen</p>	<p>653030 653031</p>
 <p>Rubber opnameblokken voor de heftafel</p>	<p>Set (4st.) rubber opname blokken 40 mm. : S505A6 Set (4st.) rubber opname blokken 200 mm. : S505A1 Set (4st.) rubber opname blok 120mm: S505A5</p>	<p>650116</p>
 <p>Set draaiplaten</p>	<p>Set (2st.) draaiplaten voor uitlijnen : RAV R110A7</p>	<p>650117 650115 650138</p>
<p>Set draaiplaten</p>	<p align="center">Hefbrug pads/ blokken/ platen/ special equipment</p>	<p>750683</p>



	Omschrijving	Art.nr
 <p>RAV 8000 serie vlakke rijbanen</p>	<p>RAVAGLIOLI RIJBAAN SCHAARHEFBRUG SERIE 8000 HEFVERMOGEN VAN 5,5 en 6,5 Ton De Schaarhefbruggen uit de 8000 serie variëren met een hefvermogen van 5.500 tot 6.500 kg. en met een maximale rijbaanlengte tot 6 meter. De 8000 serie van Ravaglioli kenmerkt zich door verticaal te heffen, door de speciaal geconstrueerde hefpoten en voetplaten worden krachten optimaal weggeleid. Dwarsbalken, scharen en kolommen ontbreken waardoor een optimale toegankelijkheid van het te heffen voertuig. CE gecertificeerd volgens NEN-EN1493-2010.</p>	
 <p>RAV 8000 serie uitlijn uitvoering</p>	<p>Technische gegevens: Hefvermogen rijbanen : 5.500 kg. en 6.500 kg. Hefhoogte opbouw : 2.105 mm. Hefhoogte inbouw : 1.805 mm. Oprijhoogte opbouw versie : 295 mm. Lengte rijbanen 5.500 kg. versie : 5.400 mm. Lengte rijbanen 6.000 kg. versie : 6.000 mm Breedte rijbanen : 650 mm. Wielvrij hefsysteem : 4.000 kg. hefvermogen Afmeting wielvrij hefsysteem : 1.390 – 2.100 mm. Uitschuifbaar</p>	
 <p>Voorbeeld vloer inbouw</p>	<p>Aandrijving : Elektro hydraulisch Aansluitspanning : 400 volt 3ph. 3,5kW. Perslucht voorziening : minimaal 6 bar Lengte slangpakket : 2 meter Kleur : blauw Ral 5005</p>	
 <p>Detail wielvrij lift</p>	<p>RAV8055.2.54- 5.500 kg. Uitlijnen 652390 Opbouw versie met opritten RAV8055.2.54i- 5.500 kg. Uitlijnen 652391 Inbouw versie RAV8055.2.54Si- 5.500 kg. Uitlijnen met wielvrij 652392 Opbouw versie met opritten RAV8055.2.54.iSi- 5.500 kg. Uitlijnen met wielvrij 652389 Inbouw versie RAV8065.1.60- 6.500 kg. Vlakke rijbanen 652394 Opbouw versie met opritten RAV8065.1.60i- 6.500 kg. Vlakke rijbanen 652395 Inbouw versie</p>	
 <p>Voorbeeld uitlijn uitvoering vloer inbouw</p>	<p>RAV8065.2.60Si - 6500 kg. Uitlijnen met wielvrij 652400 Opbouw versie met opritten RAV8065.2.60.iSi - 6.500 kg. Uitlijnen met wielvrij 652401 Inbouw versie</p>	
 <p>650929</p>	<p>RAVJ40PY, Brugkrik 4.000 kg zie voor details blz.25 650929</p>	

	Omschrijving	Art.nr
 <p>Schaarhefbrug vloeropbouw</p>	<p>RAVAGLIOLI RIJBAAN SCHAARHEFBRUG TRUCKS VLOER OPBOUW OF INBOUW 700 serie HEFVERMOGEN VAN 9 EN 13 TON</p> <p>Een compleet programma schaarhefbruggen voor vele soorten vrachtwagens en autobussen. Diverse rijbaan lengtes van 6 en 7 mtr. Gepatenteerd hydraulisch synchronisatie systeem zorgt voor een constant niveau tussen de beide platforms op iedere hoogte. Laagspanning bedieningsknoppen. Langzaam hefsysteem bij aanhef en laagste daalpunt. Akoestisch alarm voor voetbeveiliging. Zelfsmerende onderhoudsvrije lagering in de scharnierpunten. Geen mechanische verbindingen tussen de platforms. Robuuste constructie volgens de Europese veiligheidsnormen. CE gecertificeerd volgens NEN-EN1493-2010.</p>	
 <p>Schaarhefbrug verzonken in de vloer Duo uitvoering</p>	<p>Technische gegevens:</p> <p>Hefvermogen : 9 000 kg. / 13.000 kg. Hefhoogte rijbaan v.a. vloer : 1.935 mm. Minimale oprijhoogte : 340 mm. of gelijkvloers Rijbaan afmeting : Lengte 6.000 of 7.000 x 750 mm.</p> <p>Aandrijving : Elektro hydraulisch Aansluitspanning : 400 volt 3ph. 3,5kW Perslucht voorziening : minimaal 6 bar Lengte slangpakket : 2 meter Kleur : Blauw Ral 5005</p>	
 <p>Enkele of duo rijbaan (optie)</p>	<p>Hefvermogen 9.000 kg. : RAV709Ni rijbaanlengte 6.000 mm. vloer inbouw 652351</p> <p>Hefvermogen 13.000 kg. : RAV713Ni rijbaanlengte 7.000 mm. vloer inbouw 652353</p> <p>Meerprijs synchronisatie 2 rijbanen achter elkaar t.b.v. RAV709Ni-713Ni, : VARS713/DUO 652355</p> <p>Voor accessoires zie blz. 24-25</p>	
 <p>652364 - 652365</p>	<p>VLOER OPBOUW</p> <p>Indien de hefbrug op de vloer komt te liggen dan heeft men optionele op/afritten nodig.</p> <p>Set opritten t.b.v. RAV 709Ni -713Ni, lengte 2.950mm : S 720A5 652364</p> <p>Set extra lange opritten, lengte 3.700mm: S 720A6 652365 Geschikt voor 709Ni - 713Ni serie.</p>	

	Omschrijving	Art.nr
<div data-bbox="213 280 641 470" data-label="Image"> </div> <div data-bbox="237 474 622 535" data-label="Caption"> <p>Pantograaf schaarhefbrug serie RAV 800</p> </div> <div data-bbox="185 566 676 893" data-label="Image"> </div> <div data-bbox="194 896 665 958" data-label="Caption"> <p>Ingebouwd in de vloer, bespaart ruimte indien niet in gebruik</p> </div> <div data-bbox="193 994 659 1187" data-label="Image"> </div> <div data-bbox="212 1200 647 1261" data-label="Caption"> <p>Montage voorbeeld verzonken in de vloer</p> </div> <div data-bbox="193 1263 659 1550" data-label="Image"> </div> <div data-bbox="201 1550 657 1615" data-label="Caption"> <p>Montage voorbeeld verzoeken in de vloer met beweegbare vloerafdekking</p> </div> <div data-bbox="303 1706 550 1854" data-label="Image"> </div> <div data-bbox="379 1859 477 1890" data-label="Caption"> <p>650889</p> </div> <div data-bbox="922 1684 1050 1706" data-label="Caption"> <p>Standard Accessories</p> </div> <div data-bbox="925 1711 1126 1877" data-label="Image"> </div>	<div data-bbox="730 246 1337 340" data-label="Section-Header"> <p>RAVAGLIOLI RIJBAAN SCHAARHEFBRUG 800 SERIE TRUCKS VLOER OPBOUW OF INBOUW HEFVERMOGEN VAN 20 EN 35 TON</p> </div> <div data-bbox="687 369 1369 463" data-label="Text"> <p>De schaarhefbruggen uit deze serie variëren met een hefvermogen van 20 ton tot 35 ton en met een maximale rijbaanlengte tot 13 meter.</p> </div> <div data-bbox="687 463 1377 555" data-label="Text"> <p>De 800 serie van Ravaglioli kenmerkt zich door verticaal te heffen, door de speciaal geconstrueerde hefpoten en voetplaten worden krachten optimaal weggeleid.</p> </div> <div data-bbox="687 555 1377 739" data-label="Text"> <p>Dwarsbalken, scharen en kolommen ontbreken waardoor een optimale toegankelijkheid van het te heffen voertuig. Tevens is als optie leverbaar bij de inbouwversies een beweegbare vloerafdekking waardoor de monteur ook via de zijkant onder het voertuig kan komen doordat de vloersparing volledig is afgedekt.</p> </div> <div data-bbox="687 736 1206 797" data-label="Text"> <p>Robuuste constructie volgens de Europese veiligheidsnormen.</p> </div> <div data-bbox="687 797 1244 831" data-label="Text"> <p>CE gecertificeerd volgens NEN-EN1493-2010.</p> </div> <div data-bbox="687 857 981 891" data-label="Section-Header"> <p>Technische gegevens:</p> </div> <div data-bbox="687 889 1377 1196" data-label="List-Group"> <ul style="list-style-type: none"> Hefvermogen : 20-25-35 ton Hefhoogte opbouw : 2.110 mm. Hefhoogte inbouw : 1.750 mm. Minimale oprijhoogte : 360 mm. of gelijkvloers Breedte rijbanen : 750 mm. Aandrijving : elektro hydraulisch Aansluitspanning : 400 volt 3ph. 4x 3,5 kW. Perslucht voorziening : minimaal 6 bar Lengte slangpakket : 2 meter Kleur : Blauw Ral 5015 </div> <div data-bbox="810 1225 1090 1256" data-label="Section-Header"> <p>VLAKKE RIJBANEN :</p> </div> <div data-bbox="687 1346 1489 1379" data-label="Text"> <p>RAV825.8i, 25 ton, rijbaanlengte 8.000 mm. inbouw 652503</p> </div> <div data-bbox="687 1440 1489 1473" data-label="Text"> <p>RAV825.9i, 25 ton, rijbaanlengte 9.000 mm. inbouw 652505</p> </div> <div data-bbox="687 1532 1489 1565" data-label="Text"> <p>RAV825.10i, 25 ton, rijbaanlengte 10.000 mm. inbouw 652507</p> </div> <div data-bbox="831 1624 1233 1653" data-label="Text"> <p>Voor accessoires zie blz. 24-25</p> </div>	

	Omschrijving	Art.nr
 <p>Pantograaf schaarhefbrug serie RAV 800</p>	<p>RAVAGLIOLI RIJBAAN SCHAARHEFBRUG 800 SERIE TRUCKS VLOER OPBOUW OF INBOUW HEFVERMOGEN VAN 20 EN 35 TON</p> <p>Voor omschrijving en technische gegevens zie vorige bladzijde</p> <p>VLAKKE RIJBANEN :</p>	
 <p>Ingebouwd in de vloer, bespaart ruimte indien niet in gebruik</p>	<p>RAV835.9i, 35 ton, rijbaanlengte 9.000 mm. opbouw</p> <p>RAV835.10i, 35 ton, rijbaanlengte 10.000 mm. inbouw</p> <p>RAV835.13i, 35 ton, rijbaanlengte 13.000 mm. inbouw</p> <p>RIJBANEN MET UITSPARING VOOR UITLIJN DRAAITAFELS :</p>	<p>652513</p> <p>652515</p> <p>652517</p>
 <p>Montage voorbeeld verzonken in de vloer</p>	<p>RAV825.10Ai, 25 ton, rijbaanlengte 10 mtr. inbouw</p> <p>RAV835.10Ai, 35 ton, rijbaanlengte 10 mtr. inbouw</p>	<p>652519</p> <p>652523</p>
 <p>Montage voorbeeld verzoeken in de vloer met beweegbare vloerafdekking</p>	<p>Voor accessoires zie blz. 24-25</p>	
 <p>650889</p> <p>Standard Accessories</p> 		

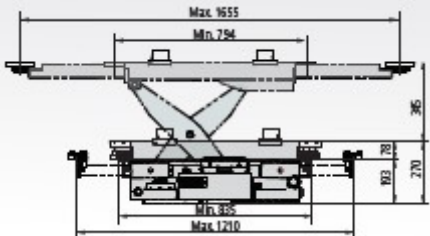
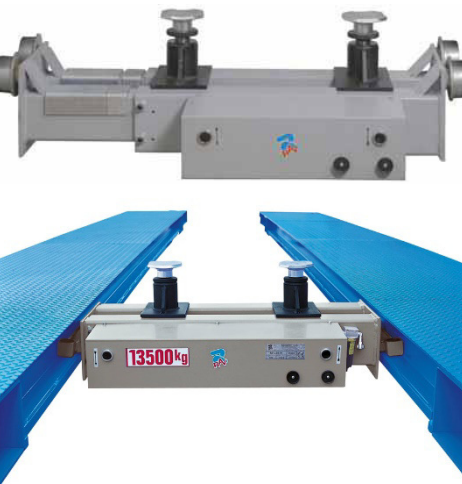
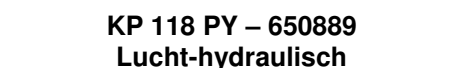
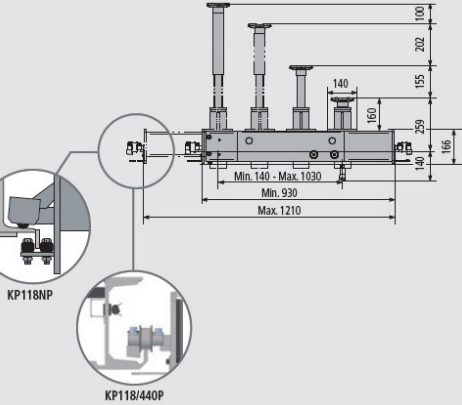
	Omschrijving	Art.nr
	Let op! Indien de bedieningsunit verder dan 2 meter van de hefbrug wordt geplaatst moet een extra slangpakket worden besteld.	
652358-652359	Slangpakket incl. afdekrails t.b.v. <u>opbouw</u>	650144
	Slangpakket t.b.v. <u>inbouw</u> schaarhefbruggen :	650151
Hydraulische spelingsdetector 652362	verlenging per meter	
	TL verlichting : S 720A2	652356
Hydraulische speling detector aslast 13.5T – 652361-652362	Geschikt voor RAV 709 – 713 serie	
	Meerprijs TL verlichting : S 720A2/M	652357
	Af fabriek - Geschikt voor RAV 709 – 713 serie	
	Set Afritten RAV 709 - 713 serie : S 720A1	652358
	Set extra lange opritten 3.300 mm. : S 720A3/S	652359
	bij 1 ^e levering hefbrug i.p.v. S720A1	
	Geschikt voor 709-713 en 800 serie.	
	Meerprijs synchronisatie : 2 rijbanen achter elkaar	652355
	t.b.v. RAV709-713, : VAR5713/DUO	
	Beweegbare vloerafdichting t.b.v. schaarhefbrug serie RAV 800.	
	Hiermede worden de rijbaan uitsparing in de vloer afgedicht en kan de monteur eenvoudig onder het voertuig werken. Hefbrug stijgt, rijbanen uit de vloer, vloerafdichting sluit vloersparing af, hefbrug stijgt verder. Bij dalen gaat dit in omgekeerde volgorde. De vloerafdichting wordt elektrisch hydraulisch aangedreven.	
	Beweegbare vloerafdichting t.b.v. schaarhefbrug RAV 825.8i met 8000mm rijbaanlengte. S800.8A1	652382
	Beweegbare vloerafdichting t.b.v. schaarhefbrug RAV 825.10i met 10000mm rijbaanlengte. S800.10A1	652383
	Beweegbare vloerafdichting t.b.v. schaarhefbrug RAV 835.9i met 9000mm rijbaanlengte. S800.9A.1	652384
	Beweegbare vloerafdichting t.b.v. schaarhefbrug RAV 835.13i met 13000mm rijbaanlengte. S800.13A1	652385
	Elektro hydraulische spelingsdetector voor serie RAV 700. R203	652361
	Meerprijs voor de inbouw van de spelingsdetector af fabriek voor serie RAV 700. R203/S700M.	652362
	Meerprijs synchronisatie 2 rijbanen achter elkaar t.b.v. RAV820-835, : VAR5800/DUO	652386

	Omschrijving	Art.nr
 <p>J40PY 650929 Lucht-hydraulisch</p>  	<p>LUCHT HYDR.SCHAAR HEFBRUGKRIK 4000 KG J4PY</p> <p>Lucht hydraulische schaarrik. Werkdruk maximaal 145 bar, hefvermogen 4000kg, traverse met verschillende opnamestukken. Hefslag 350mm. Max. luchtwerkdruk 6-10 Bar. Instelbare breedte traverse min/max 754/1655 mm. kleur grijs.</p> <p>J 40 PY lucht-hydraulisch- 794-1655mm traverse.</p> <p>Geschikt voor Ravaglioli Schaarhefbruggen serie 8000.</p>	<p>650929</p>
 <p>KP 118 PY – 650889 Lucht-hydraulisch</p>  <p>Detail as steunen</p>	<p>LUCHT HYDRAULISCHE HEFBRUGKRIK 13.500kg. SERIE KP118 PY</p> <p>Met 2 zijdelings in de loopwagen verplaatsbare hefcilinders.</p> <p>Werkdruk maximaal 170 Bar hefvermogen 13500kg. Hefslag 155mm, inclusief 4 assteunen tot een hoogte van 357mm. Max. luchtwerkdruk 6-10 Bar. Loopwagen voorzien van rollen, kleur grijs.</p>  <p>Standaard toebehoren 4 as steunen</p>	<p>650889</p>