

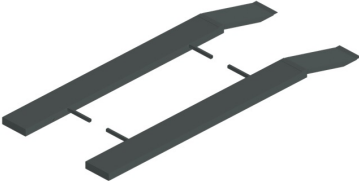









	Omschrijving	Art.nr
	<p style="text-align: center;">Inhoud hoofdstuk BIKE Alles voor de motorfiets en tuinmachine werkplaats</p> <p>Motorfiets heftafels</p>	<p style="text-align: right;">Blz.2-5</p>
	<p>Toebehoren voor motorfiets heftafels</p>	<p style="text-align: right;">Blz.6-8</p>
	<p>Ravaglioli motorfiets heftafels</p>	<p style="text-align: right;">Blz.9</p>
	<p>Ravaglioli tuinmachine heftafels</p>	<p style="text-align: right;">Blz.10-11</p>
	<p>Motorfiets bandenwisselaar</p>	<p style="text-align: right;">Blz.12-13</p>
	<p>Motorfiets balanceermachines</p>	<p style="text-align: right;">Blz.14-15</p>
	<p>Motorfiets uitlaatgas afzuiging</p>	<p style="text-align: right;">Blz.16-17</p>
	<p>Motorfiets olie apparatuur</p>	<p style="text-align: right;">Blz.18-23</p>
	<p>Slanghaspels en lucht compressoren</p>	<p style="text-align: right;">Blz.24-26</p>

	Omschrijving	Art.nr
 <p>Afgebeeld met optionele wielklem 630142</p>  <p>Hydraulische bedieningsunit t.b.v. 630142</p>  <p>Optionele rijbanen voor quads 630143</p>   <p>Optionele schaarkrik met adapters en trekstang 630147 - 630149</p>  <p>Rijbaan verlenging voorzijde 630144</p>	<p style="text-align: center;">CONDOR MOTORFIETS HEFTAFEL CL 302</p> <p>Deze heftafel is uitgevoerd als schaarhefbrug en is voorzien van een uitneembaar middenstuk in het platform voor het verwisselen van het achterwiel.</p> <p>Standaard uitgevoerd met:</p> <ul style="list-style-type: none"> - Hydraulische bedieningsunit en hefcilinder. - Aan 2 zijden van het platform een gereedschap bak. - Een oprit - Een uitneembaar midden stuk voor het achterwiel. - Een veiligheid stop. - Mechanische veiligheid voorzieningen - Hydraulisch veiligheid voorzieningen <p>Technische gegevens:</p> <p>Hefvermogen : 1.000 kg. Hefhoogte : 1.200 mm. Platform lengte : 2.200 mm. Platform breedte : 700 mm. Minimale hoogte : 160 mm. Totale lengte : 2.200 mm. Totale breedte : 940 mm. Uitsparing middenstuk : 294 x 510 mm. Aansluitspanning : 230 volt, 1ph.</p>  <p>Met optioneel verlengstuk voorzijde en rijbanen aan de zijkant</p> <p>Standaard uitvoering met gereedschap bakken aan de zijkant met optionele wielklem</p> <p>Rijbaan set met oppritten aan de zijkant van de heftafel t.b.v. van quads en tuinmachines. 630143</p> <p>Rijbaan verlenging aan de voorzijde t.b.v. 630142 630144</p> <p>Mechanische voorwielklem t.b.v. 630142 630145</p> <p>Schaarkrik met adapters, t.b.v. 630142 630147</p> <p>Trekstang voor het verplaatsen t.b.v. 630142 630149</p> 	<p style="text-align: center;">630142</p> <p style="text-align: right;">Nieuw!</p>

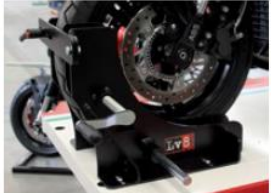







	Omschrijving	Art.nr																				
 <p data-bbox="363 568 497 600">NANO 500</p>	<p data-bbox="769 250 1299 282">MOTORFIETS HEFTAFEL LV 8 NANO 500</p> <p data-bbox="689 313 1378 403">Deze heftafel is uitgevoerd als schaarhefbrug en is voorzien van een uitneembaar middenstuk in het platform voor het verwisselen van het achterwiel.</p> <p data-bbox="689 434 1295 497">Er is keuze uit een lucht- of elektrisch hydraulische aandrijving.</p> <p data-bbox="689 528 1321 680">Standaard uitgevoerd met: Zeer lage oprijhoogte van slechts 75 mm. Aan 2 zijden van het platform een gereedschap bak. Een oprit Een veiligheid stop.</p> <p data-bbox="689 680 1353 712">Afdekrails voor tussen de bedieningsunit en de heftafel.</p> <p data-bbox="689 712 1046 743">"Dead man" bediening 24 volt</p> <p data-bbox="689 743 1117 775">Elektrische veiligheid voorzieningen</p> <p data-bbox="689 775 1126 806">Hydraulisch veiligheid voorzieningen</p> <p data-bbox="689 806 1174 837">Geschikt voor montage op of in de vloer.</p>																					
 <p data-bbox="306 801 555 833">Opbouw uitvoering</p>	<p data-bbox="689 869 960 900">Technische gegevens:</p> <p data-bbox="689 927 1149 1232"> <table border="0"> <tr><td>Hefvermogen</td><td>: 500 kg</td></tr> <tr><td>Hefhoogte</td><td>: 1030 mm</td></tr> <tr><td>Platform lengte</td><td>: 2000 mm</td></tr> <tr><td>Platform breedte</td><td>: 650 mm</td></tr> <tr><td>Minimale hoogte</td><td>: 75 mm</td></tr> <tr><td>Totale lengte</td><td>: 2100 mm</td></tr> <tr><td>Breedte</td><td>: 890 mm</td></tr> <tr><td>Uitsparing middenstuk</td><td>: 294x510mm</td></tr> <tr><td>Luchtdruk</td><td>: 7 bar</td></tr> <tr><td>Aansluitspanning</td><td>: 230 volt</td></tr> </table> </p>	Hefvermogen	: 500 kg	Hefhoogte	: 1030 mm	Platform lengte	: 2000 mm	Platform breedte	: 650 mm	Minimale hoogte	: 75 mm	Totale lengte	: 2100 mm	Breedte	: 890 mm	Uitsparing middenstuk	: 294x510mm	Luchtdruk	: 7 bar	Aansluitspanning	: 230 volt	
Hefvermogen	: 500 kg																					
Hefhoogte	: 1030 mm																					
Platform lengte	: 2000 mm																					
Platform breedte	: 650 mm																					
Minimale hoogte	: 75 mm																					
Totale lengte	: 2100 mm																					
Breedte	: 890 mm																					
Uitsparing middenstuk	: 294x510mm																					
Luchtdruk	: 7 bar																					
Aansluitspanning	: 230 volt																					
 <p data-bbox="354 1285 507 1317">Hefcilinders</p>																						
 <p data-bbox="322 1639 539 1671">Gereedschap bak</p>	<p data-bbox="689 1294 1251 1357">Electro hydraulische uitvoering, vloer opbouw Type EN 500GE</p> <p data-bbox="689 1384 1241 1447">Electro hydraulische uitvoering, vloer inbouw Type EN 500GEF</p> <p data-bbox="689 1473 1232 1536">Lucht hydraulische uitvoering, vloer opbouw Type EN 500GO</p>	<p data-bbox="1394 1294 1490 1326">631080</p> <p data-bbox="1394 1384 1490 1415">631081</p> <p data-bbox="1394 1473 1490 1505">631082</p>																				
 <p data-bbox="395 1957 466 1989">Oprit</p>	     <p data-bbox="705 1926 992 1989">Bedieningsconsole Elektrisch hydraulisch</p> <p data-bbox="1015 1926 1302 1989">Bedieningsconsole Lucht hydraulisch</p>																					





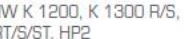

	Omschrijving	Art.nr																				
<p style="text-align: center;">GOLDRAKE 600</p>  <p style="text-align: center;">Opbouw uitvoering</p>  <p style="text-align: center;">Gereedschapsbak</p>  <p style="text-align: center;">Oprit</p>  <p style="text-align: center;">Vloerframe</p> 	<p style="text-align: center;">MOTORFIETS HEFTAFEL LV 8 GOLDRAKE 600</p> <p>Deze heftafel is uitgevoerd als schaarhefbrug en is voorzien van een uitneembaar middenstuk in het platform voor het verwisselen van het achterwiel.</p> <p>Er is keuze uit een lucht- of elektrisch hydraulische aandrijving.</p> <p>Standaard uitgevoerd met: Zeer lage oprijhoogte van 180 mm. Aan 2 zijden van het platform een gereedschap bak. Een oprit Een veiligheid stop. Afdekrails voor tussen de bedieningsunit en de heftafel. "Dead man" bediening 24 volt Elektrische veiligheid voorzieningen Hydraulisch veiligheid voorzieningen Geschikt voor montage op of in de vloer.</p> <p>Technische gegevens:</p> <table border="0"> <tr><td>Hefvermogen</td><td>: 600 kg</td></tr> <tr><td>Hefhoogte</td><td>: 1100 mm of 1300mm inbouw</td></tr> <tr><td>Platform lengte</td><td>: 2100 mm</td></tr> <tr><td>Platform breedte</td><td>: 750 mm</td></tr> <tr><td>Minimale hoogte</td><td>: 180 mm</td></tr> <tr><td>Totale lengte</td><td>: 2100 mm</td></tr> <tr><td>Breedte</td><td>: 990 mm</td></tr> <tr><td>Uitsparing middenstuk</td><td>: 350x597mm</td></tr> <tr><td>Luchtdruk</td><td>: 7 bar</td></tr> <tr><td>Aansluitspanning</td><td>: 230 volt</td></tr> </table> <p>Electro hydraulische uitvoering, vloer opbouw 631084 Type EGG 600CE</p> <p>Lucht hydraulische uitvoering, vloer opbouw 631086 Type EGG 600CO</p> <p>Electro hydraulische uitvoering, vloer inbouw 1300mm 631087 Type EGG 600HCFE</p> <p>Vloerframe 2140x790x170mm voor type EGG 600HCFE 631088</p> <div style="display: flex; justify-content: space-around; align-items: center;"> <div style="text-align: center;">  <p>Bedieningsconsole Elektrisch hydraulisch</p> </div> <div style="text-align: center;">  <p>Lucht hydraulische pomp</p> </div> <div style="text-align: center;"> <p>100% made in ITALY</p>   </div> </div>	Hefvermogen	: 600 kg	Hefhoogte	: 1100 mm of 1300mm inbouw	Platform lengte	: 2100 mm	Platform breedte	: 750 mm	Minimale hoogte	: 180 mm	Totale lengte	: 2100 mm	Breedte	: 990 mm	Uitsparing middenstuk	: 350x597mm	Luchtdruk	: 7 bar	Aansluitspanning	: 230 volt	
Hefvermogen	: 600 kg																					
Hefhoogte	: 1100 mm of 1300mm inbouw																					
Platform lengte	: 2100 mm																					
Platform breedte	: 750 mm																					
Minimale hoogte	: 180 mm																					
Totale lengte	: 2100 mm																					
Breedte	: 990 mm																					
Uitsparing middenstuk	: 350x597mm																					
Luchtdruk	: 7 bar																					
Aansluitspanning	: 230 volt																					

	Omschrijving	Art.nr
 <p>Goldrake Quad</p>	<p>HEFTAFEL LV 8 GOLDRAKE QUAD 600</p> <p>Deze heftafel is uitgevoerd als schaarhefbrug en is voorzien van 2 opritten en veiligheid stop.</p> <p>Er is keuze uit een lucht- of elektrisch hydraulische aandrijving.</p> <p>Standaard uitgevoerd met: Zeer lage oprijhoogte van 180 mm. Een veiligheid stop. "Dead man" bediening 24 volt Elektrische veiligheid voorzieningen Hydraulisch veiligheid voorzieningen Geschikt voor montage op of in de vloer.</p>	
 <p>Optionele oprit voor 3 wieler</p>	<p>Technische gegevens:</p> <p>Hefvermogen : 600 kg Hefhoogte : 1450 mm Platform lengte : 2300 mm Platform breedte : 1450 mm Minimale hoogte : 180 mm Totale lengte : 2300 mm Breedte : 1450 mm Luchtdruk : 7 bar Aansluitspanning : 230 volt</p>	
 <p>E300M+ 631148</p>	<p>Electro hydraulische uitvoering, vloer opbouw Type EGG 600QE</p>	<p>631090</p>
	<p>Lucht hydraulische uitvoering, vloer opbouw Type EGG 600QO</p> <div style="display: flex; justify-content: space-around; align-items: center;"> <div data-bbox="770 1323 922 1525">  <p>Bedieningsconsole Elektrisch hydraulisch</p> </div> <div data-bbox="1007 1397 1145 1525">  <p>Lucht hydraulische pomp</p> </div> <div data-bbox="1257 1301 1326 1509"> <p>100% made in ITALY</p>   </div> </div>	<p>631091</p>
 <p>E300MM- EXT 631149</p>	<p>Parkeerhulp voor het achterwiel. E300M+ Parkeerhulp voor zijstandaard. E300MM-EXT</p>	<p>631148 631149</p>

	Omschrijving	Art.nr
 <p>EWCM 631120</p> 	<p style="text-align: center;">WIELKLEMMEN</p> <p>Wielklem, handbediend, EWCM.</p>	<p style="text-align: center;">631120</p>
 <p>EWCA 631121</p> 	<p>Wielklem, automatisch, EWCA.</p>	<p style="text-align: center;">631121</p>
 <p>E500C 631122</p>	<p>Midden lift, schaar-type, E500C Minimum/maximum hoogte: 90/310mm Hefcapaciteit : 350kg Afmetingen : 510x210x170mm</p>	<p style="text-align: center;">631122</p>
 <p>E500C.O 631123</p>	<p>Adapters voor midden lift, E500C.O</p>	<p style="text-align: center;">631123</p>
	<p>Rubber blok, 140x120x20mm, ERA20</p>	<p style="text-align: center;">631124</p>
<p>ERA 631124-631125-631126</p>	<p>Rubber blok, 160x120x40mm, ERA40</p>	<p style="text-align: center;">631125</p>
	<p>Rubber blok, 140x120x60mm, ERA60</p>	<p style="text-align: center;">631126</p>

	Omschrijving	Art.nr
 <p>E620D 631129</p>	<p align="center">PADDOCK STANDS</p> <p>Achterwiel stand, hoogte 36cm, met 4 wielen met rubber loopvlak. E620D.</p>	<p align="right">631129</p>
 	<p>Universele rubber U-adapter, voor achterwiel stand, E620/09.</p>	<p align="right">631130</p>
  <p>E620/09 631130</p> <p>E620/08C 631131</p>	<p>Universele V-adapter, voor achterwiel stand, E620/08c.</p>	<p align="right">631131</p>
 <p>E630D 631133</p>	<p>Achterwiel stand Links, voor enkelzijdige swingarm met 4 wielen met rubber loopvlak. E630D.</p>	<p align="right">631132</p>
 <p>E630/03D</p> <p>Ducati 748, 848, 916, 996, 998, Monster, Multistrada, Hypermotard</p>	<p>Pen adapter, voor achterwielstand. E630D en E630DR. Ducati 748-848-916-996-998-Monster-Multistrada 1000/1100,Hypermotard. E630/03D.</p>	<p align="right">631133</p>
 <p>E630/03DX</p> <p>Ducati DX/Right 848 08-10, 848 EVO</p>	<p>Pen adapter, voor achterwielstand. E630D en E630DR. Ducati DX/Right-848 08-10-848 EVO. E630/03DX</p>	<p align="right">631134</p>
 <p>E630/03D40</p> <p>Ducati 1098/1198, Diavel, Multistrada 1200, Streetfighter</p>	<p>Pen adapter, voor achterwielstand. E630D en E630DR. Ducati 1098/1198, Diavel, Multiestrada 1200-Streetfighter, Panigale. E630/03D40</p>	<p align="right">631135</p>
 <p>E630/03D42</p> <p>MV-Agusta e Ducati ø 42 (1098/1198)</p>	<p>Pen adapter, voor achterwielstand. E630D en E630DR. MV Augusta en Ducatie Ø 42mm (1098/1198). E630/03D42.</p>	<p align="right">631136</p>
 <p>E630/03T 631133 t/m 631137</p>	<p>Pen adapter, voor achterwielstand. E630D en E630DR. Triumph Daytona, Speed Triple. E630/03T</p>	<p align="right">631137</p>
	<p>Voor meerdere pen adapters zie volgende bladzijde.</p>	

	Omschrijving	Art.nr
 <p>E630DR 631140 Triumph</p>	PADDOCK STANDS	
 <p>E630/03H Honda</p>	Achterwiel stand rechts , voor enkelzijdige swingarm met 4 wielen met rubber loopvlak. E630DR.	631139
 <p>E630/03HC Honda CB1000R</p>	Pen adapter , voor achterwielstand. E630D en E630DR. Honda Crossrunner, VFR. E630/H.	631140
 <p>E630/03B30 BMW F 650 CS, F800 S/ST</p>	Pen adapter , voor achterwielstand. E630D en E630DR. Honda CB1000R. E630/03HC.	631141
 <p>E630/03B50.5 BMW R 1200 GS/R</p>	Pen adapter , voor achterwielstand. E630D en E630DR. BMW F650 CS, F800 S/ST. E630/03B30.	631142
 <p>E630/03B52.9 BMW K 1200, K 1300 R/S, R/RT/S/ST, HP2</p>	Pen adapter , voor achterwielstand. E630D en E630DR. BMW R 1200 GS/R/RT. E630/03850.5	631143
<p>631141 t/m 631144</p>	Pen adapter , voor achterwielstand. E630D en E630DR. BMW K1200, K1300 R/S RS/RT/GT, R1200 S/ST, HP2. E630/03B52.9.	631144
 <p>E600D 631145</p>	Universele voorwiel stand . E600D.	631145
 <p>E600/03 Consen a nulli Polar consens 03</p>	Universele rol adapter voor universele voorwiel stand E600D. E600/03.	631146
 <p>E600/07 631147</p>	Conische adapter voor universele voorwielstand E600D. E600/07.	631147
		

	Omschrijving	Art.nr
	<p>MOTORFIETS HEFTAFEL SCHAARTYPE 1396</p> <p>Dit hefplateau is uitgevoerd als schaarhefbrug en is uitgevoerd met een uitneembaar middenstuk in het platform voor het verwisselen van het achterwiel.</p> <p>Technische gegevens:</p> <p>Hefvermogen : 600 kg Hefhoogte : 1000 mm Platform lengte : 2200 mm Minimale hoogte : 120 mm Totale lengte : 2490 mm Breedte : 750 mm Kleur : RAL 7040 grijs Luchtdruk : 7 bar</p>	
<p>650170 - 650171</p> 	<p>Pneumatische hydraulische uitvoering, KP 1396P Electro hydraulische uitvoering, KP 1396E</p> <p>Opties: Mechanische voorwielklem Voor type KP 1394 en 1396 P- E, KP 1394 A1</p> <p>Pneumatische voorwielklem Voor type KP 1394 en 1396 P- E, KP 1394 A2</p>	<p>650170 650171</p> <p>650172</p> <p>650173</p>
<p>Uitneembaar middenstuk voor achterwiel</p>		
<p>Opties</p> 		
<p>650172</p> 		
<p>650173</p>  <p>Pneum. hydr. voetpomp</p>	<p>Elektro hydraulische pompunit</p> 	

	Omschrijving	Art.nr																		
 <p data-bbox="325 667 549 696">650190 en 650191</p>	<p data-bbox="703 253 1098 282">MOTORFIETS HEFTAFEL 1394</p> <p data-bbox="703 315 1362 434">Het hefplateau is voorzien van een oprit en is leverbaar met een hydraulische of pneumatische voetpomp bediening. Robuuste constructie volgens de Europese veiligheidsnormen.</p> <p data-bbox="703 439 975 468">Technische gegevens:</p> <table data-bbox="703 472 1225 741"> <tr><td>Hefvermogen</td><td>: 400 kg</td></tr> <tr><td>Hefhoogte</td><td>: 800mm</td></tr> <tr><td>Platform lengte</td><td>: 1900mm</td></tr> <tr><td>Minimale hoogte</td><td>: 130mm</td></tr> <tr><td>Totale lengte</td><td>: 2857mm</td></tr> <tr><td>Breedte</td><td>: 750mm</td></tr> <tr><td>Kleur</td><td>: Ral 7040 grijs</td></tr> <tr><td>Luchtdruk</td><td>: 7 bar</td></tr> <tr><td>Gewicht</td><td>: 170/173kg</td></tr> </table>	Hefvermogen	: 400 kg	Hefhoogte	: 800mm	Platform lengte	: 1900mm	Minimale hoogte	: 130mm	Totale lengte	: 2857mm	Breedte	: 750mm	Kleur	: Ral 7040 grijs	Luchtdruk	: 7 bar	Gewicht	: 170/173kg	
Hefvermogen	: 400 kg																			
Hefhoogte	: 800mm																			
Platform lengte	: 1900mm																			
Minimale hoogte	: 130mm																			
Totale lengte	: 2857mm																			
Breedte	: 750mm																			
Kleur	: Ral 7040 grijs																			
Luchtdruk	: 7 bar																			
Gewicht	: 170/173kg																			
 <p data-bbox="325 1010 549 1039">650192 en 650193</p>	<p data-bbox="703 775 1209 835">Voet hydraulische uitv. : RAV 1394 Pneum. hydraulische uitv. : RAV 1394 P</p> <p data-bbox="703 869 1150 898">TUINMACHINES HEFTAFEL 1394 T</p> <p data-bbox="703 931 1362 1050">Het hefplateau is voorzien van een oprit en is leverbaar met een hydraulische of pneumatische voetpomp bediening. Robuuste constructie volgens de Europese veiligheidsnormen.</p> <p data-bbox="703 1055 975 1084">Technische gegevens:</p> <table data-bbox="703 1088 1225 1357"> <tr><td>Hefvermogen</td><td>: 400 kg</td></tr> <tr><td>Hefhoogte</td><td>: 800 mm</td></tr> <tr><td>Minimale hoogte</td><td>: 130 mm</td></tr> <tr><td>Platform lengte</td><td>: 1900 mm</td></tr> <tr><td>Lengte</td><td>: 2857mm</td></tr> <tr><td>Breedte</td><td>: 1000mm</td></tr> <tr><td>Kleur</td><td>: Ral 7040 grijs</td></tr> <tr><td>Luchtdruk</td><td>: 7 bar</td></tr> <tr><td>Gewicht</td><td>: 190/193kg</td></tr> </table>	Hefvermogen	: 400 kg	Hefhoogte	: 800 mm	Minimale hoogte	: 130 mm	Platform lengte	: 1900 mm	Lengte	: 2857mm	Breedte	: 1000mm	Kleur	: Ral 7040 grijs	Luchtdruk	: 7 bar	Gewicht	: 190/193kg	<p data-bbox="1407 775 1497 835">650190 650191</p>
Hefvermogen	: 400 kg																			
Hefhoogte	: 800 mm																			
Minimale hoogte	: 130 mm																			
Platform lengte	: 1900 mm																			
Lengte	: 2857mm																			
Breedte	: 1000mm																			
Kleur	: Ral 7040 grijs																			
Luchtdruk	: 7 bar																			
Gewicht	: 190/193kg																			
	<p data-bbox="703 1391 1270 1451">Voet hydraulische uitv. : RAV KP 1394 T Pneum. hydraulische uitv. : RAV KP 1394 TP</p>	<p data-bbox="1407 1391 1497 1451">650192 650193</p>																		
 <p data-bbox="325 1951 549 1980">650175 en 650176</p>	<p data-bbox="703 1592 1203 1621">HEFTAFEL VOOR MICRO CARS 1396 T</p> <p data-bbox="703 1655 1331 1715">Zeer breed hefplateau met scharnierende opritten en uitneembaar middenstuk.</p> <p data-bbox="703 1720 975 1749">Technische gegevens:</p> <table data-bbox="703 1753 1246 1895"> <tr><td>Hefvermogen</td><td>: 600 kg</td></tr> <tr><td>Hefhoogte</td><td>: 1000 mm</td></tr> <tr><td>Platform LxB</td><td>: 2200x1450 mm</td></tr> <tr><td>Kleur</td><td>: RAL 7040 grijs</td></tr> <tr><td>Luchtdruk</td><td>: 7 bar</td></tr> </table> <p data-bbox="703 1928 1203 1989">Pneum. hydraulische uitv. : KP 1396 PT Electro hydraulische. uitv. : KP 1396 ET</p> <p data-bbox="703 2018 1098 2047">Voor bedieningsunits zie blz. 8</p>	Hefvermogen	: 600 kg	Hefhoogte	: 1000 mm	Platform LxB	: 2200x1450 mm	Kleur	: RAL 7040 grijs	Luchtdruk	: 7 bar	<p data-bbox="1407 1939 1497 2000">650175 650176</p>								
Hefvermogen	: 600 kg																			
Hefhoogte	: 1000 mm																			
Platform LxB	: 2200x1450 mm																			
Kleur	: RAL 7040 grijs																			
Luchtdruk	: 7 bar																			

	Omschrijving	Art.nr																		
	<p>1-KOLOMS HEFBRUG TUINMACHINES</p> <p>Deze hefbrug is geschikt voor grasmaaiers, kleine grasmaaiers en quads.</p> <p>Technische gegevens:</p> <table border="0"> <tr> <td>Hefvermogen</td> <td>: 800-1200 kg</td> </tr> <tr> <td>Hefhoogte</td> <td>: 1800 mm</td> </tr> <tr> <td>Minimale hoogte</td> <td>: 60 mm</td> </tr> <tr> <td>Rijbaan lengte 800kg</td> <td>: 1900 mm</td> </tr> <tr> <td>Rijbaan lengte 1200kg</td> <td>: 2300 mm</td> </tr> <tr> <td>Lengte</td> <td>: 2750/3150mm</td> </tr> <tr> <td>Breedte rijbanen</td> <td>: 900/1900mm min./max.</td> </tr> <tr> <td>Aansluitspanning</td> <td>: 400 volt 3ph. 2.6 kW</td> </tr> <tr> <td>Gewicht</td> <td>: 440/480kg</td> </tr> </table>	Hefvermogen	: 800-1200 kg	Hefhoogte	: 1800 mm	Minimale hoogte	: 60 mm	Rijbaan lengte 800kg	: 1900 mm	Rijbaan lengte 1200kg	: 2300 mm	Lengte	: 2750/3150mm	Breedte rijbanen	: 900/1900mm min./max.	Aansluitspanning	: 400 volt 3ph. 2.6 kW	Gewicht	: 440/480kg	
Hefvermogen	: 800-1200 kg																			
Hefhoogte	: 1800 mm																			
Minimale hoogte	: 60 mm																			
Rijbaan lengte 800kg	: 1900 mm																			
Rijbaan lengte 1200kg	: 2300 mm																			
Lengte	: 2750/3150mm																			
Breedte rijbanen	: 900/1900mm min./max.																			
Aansluitspanning	: 400 volt 3ph. 2.6 kW																			
Gewicht	: 440/480kg																			
	<p>1-KOLOMS HEFBRUG TUINMACHINES 800 KG</p>	<p>631020</p>																		
	<p>1-KOLOMS HEFBRUG TUINMACHINES 1200 KG</p>	<p>631021</p>																		

	Omschrijving	Art.nr
	<p align="center">SEMI-AUTOMATISCHE BANDENWISSELAARS TYPE G7240 "BIKE"</p> <p>De ideale machine voor de motorfiets specialist. Doordacht ontwerp, waardoor een goede prijs/kwaliteit verhouding is verkregen. Robuuste constructie voor een lange levensduur. Zelf centrerende opspanning met groot spanbereik. Zijwaarts draaiende montage-arm, waardoor plaats besparing.</p> <p>Technische gegevens:</p> <p>Werkdruk : 8-10 Bar Elektra aansluiting : 400volt, 3ph, 0,55kW Draaisnelheid : 7,3 omw/min. Maximum spankracht : 1200 NM Maximum banddiameter : 1000mm Maximum velgbreedte : 12" Maximum velgbreedte : 5-24" Afdrukkraft velgbed : 3000 kg</p> <p>De opspanbekken kunnen in 3 standen worden versteld zonder het gebruik van accessoires.</p>	<p align="center">651702</p>
	<p align="center">1e positie 5" – 13.5"</p> 	
<p align="center">652054</p> 	<p align="center">2e positie 11.5" – 19.5"</p> 	
<p align="center">652047</p> 	<p align="center">3e positie 16" – 24"</p> 	
<p align="center">TOEBEHOREN</p>  <p align="center">650423</p>  <p align="center">650424</p>  <p align="center">650468</p>	<p>Kunststof montagekop voor motorfietsvelgen voor serie G7040-7240-G7246. (G800A97)</p> <p>Speciale metalen montagekop voor ATV velgen. (G800A66)</p> <p>Bandenspanningsmeter voor alle modellen (G84A1)</p> <p>Michelin bandenspanningsmeter voor alle modellen (G84A2)</p> <p>Kunststof hiel blokkeerklem voor stugge hiel (G84A13) "3e handje".</p>	<p align="center">652047</p> <p align="center">652054</p> <p align="center">650423</p> <p align="center">650424</p> <p align="center">650468</p>



De opspanbekken kunnen in 3 standen worden versteld zonder het gebruik van accessoires.



Condor
EQUIPMENT





Omschrijving	Art.nr																								
<p style="text-align: center;">CONDOR SEMI-AUTOMATISCHE BANDENWISSELAAR TYPE TC 601 "BIKE"</p> <p>De ideale machine voor de motorfiets specialist. Doordacht ontwerp, waardoor een goede prijs/kwaliteit verhouding is verkregen. Robuuste constructie voor een lange levensduur. Zelf centrerende opspanning met groot spanbereik. Zijwaarts draaiende montage-arm, waardoor plaats besparing.</p> <p>Technische gegevens:</p> <table border="0"> <tr> <td>Werkdruk</td> <td>: 8 -10 Bar</td> </tr> <tr> <td>Elektra aansluiting</td> <td>: 400volt, 3ph, 0,75kW</td> </tr> <tr> <td>Draaisnelheid</td> <td>: 6,5 omw./min.</td> </tr> <tr> <td>Maximum spankracht</td> <td>: 1200 NM</td> </tr> <tr> <td>Maximum banddiameter</td> <td>: 960mm (38")</td> </tr> <tr> <td>Maximum velgbreedte</td> <td>: 3-12" (305mm)</td> </tr> <tr> <td>Uitwendige opspanning</td> <td>: 6"-24"</td> </tr> <tr> <td>Afdrukkkracht hieldrukker</td> <td>: 2500 kg</td> </tr> <tr> <td>Gewicht</td> <td>: 185kg</td> </tr> <tr> <td>Perslucht conditie set</td> <td>: Ja</td> </tr> <tr> <td>Bandenspanningsmeter</td> <td>: Ja</td> </tr> <tr> <td>Bandenlichter</td> <td>: Ja</td> </tr> </table>	Werkdruk	: 8 -10 Bar	Elektra aansluiting	: 400volt, 3ph, 0,75kW	Draaisnelheid	: 6,5 omw./min.	Maximum spankracht	: 1200 NM	Maximum banddiameter	: 960mm (38")	Maximum velgbreedte	: 3-12" (305mm)	Uitwendige opspanning	: 6"-24"	Afdrukkkracht hieldrukker	: 2500 kg	Gewicht	: 185kg	Perslucht conditie set	: Ja	Bandenspanningsmeter	: Ja	Bandenlichter	: Ja	<p style="text-align: center;">630002</p>
Werkdruk	: 8 -10 Bar																								
Elektra aansluiting	: 400volt, 3ph, 0,75kW																								
Draaisnelheid	: 6,5 omw./min.																								
Maximum spankracht	: 1200 NM																								
Maximum banddiameter	: 960mm (38")																								
Maximum velgbreedte	: 3-12" (305mm)																								
Uitwendige opspanning	: 6"-24"																								
Afdrukkkracht hieldrukker	: 2500 kg																								
Gewicht	: 185kg																								
Perslucht conditie set	: Ja																								
Bandenspanningsmeter	: Ja																								
Bandenlichter	: Ja																								
																									



	Omschrijving	Art.nr
 <p style="text-align: center;">G2.116 H BIKE</p>  <p>Universele opspanflens voor motorfiets wielen GAR 181 standaard op G.2.116H BIKE</p>  <p>Centreerbussen voor enkel arms wielen</p>	<p style="text-align: center;">MOTORAANGEDREVEN BALANCEERMACHINE RAVAGLIOLI G2.116 H BIKE</p> <p>Met deze robuuste en moderne balanceermachine kunnen alle belangrijke functies die ook in duurdere machines te vinden zijn worden uitgevoerd. Met korte spin van het wiel worden alle waarden in een paar seconden gemeten en weergegeven.</p> <ul style="list-style-type: none"> • Het wiel wordt gestopt met een voetrem. • Grote meetnauwkeurigheid door 2 HD sensoren. • Nieuwste microprocessor technologie. • Grafisch LCD display, 1/16 VGA. • Display met achtergrond verlichting. • Zoomfunctie in display van meetgegevens. • Groot opberg vak voor balanceergewicht. • 4 multifunctionele bedieningsknoppen. • Motorfiets statisch en dynamisch balanceren. • 4 Alu balanceer programma's. • Alu-S programma. • Zelfkalibratie met 100 gram gewicht. • Diagnose programma. • Maximum wielgewicht 65 kg. • Velgdiameter van 10 tot 30". • Velgbreedte van 1.5 tot 22". • Meetnauwkeurigheid > 1 gram. • Aansluitspanning 230 volt 1 ph. • Kleur blauw Ral 5015. • Standaard meegeleverd: • Opspanflens GAR 181 met as 14mm, • 1 opvulling, 2 opspan klemmen t.b.v. scooters • 2 conussen en 6 opvulbussen. • Velgbreedte meter, balanceergewicht tang. • 100 gram kalibratie gewicht <p>Wielas 19mm Ø, GAR191 voor enkelarms wielen voor opspanflens GAR181, compleet met sluitplaat met moer 2 cone en 2 ringen.</p> <p>Centreerbus GAR192 voor BMW</p> <p>Centreerbus GAR193 voor Ducati 916</p> <p>Centreerbus GAR194 voor Honda NTV 650</p> <p>Centreerbus GAR195 voor Honda VFR 750</p> <p>Centreerbus GAR196 voor Yamaha GTS 1000</p> <p>Centreerbussen (2x) GAR197 voor Harley Davidson</p> <p>Centreerbussen (6x) GAR198 voor Suzuki GSX R 750</p>	<p></p> <p style="text-align: right;">650584</p> <p style="text-align: right;">650585</p> <p style="text-align: right;">650586</p> <p style="text-align: right;">650587</p> <p style="text-align: right;">650588</p> <p style="text-align: right;">650589</p> <p style="text-align: right;">650590</p> <p style="text-align: right;">650591</p>



	Omschrijving	Art.nr
 <p data-bbox="384 768 475 792">630019</p>  <p data-bbox="296 987 564 1012">Standaard toebehoren</p>   <p data-bbox="204 1308 657 1397">Motorfiets opspanning incl. opspan as voor velg Ø 14 mm 630050</p>  <p data-bbox="384 1498 475 1523">630052</p>  <p data-bbox="325 1921 536 1946">630019 + 630050</p>	<p data-bbox="783 282 1286 306">Digitale balanceermachine CB910 BIKE</p> <p data-bbox="691 344 1374 434">De ideale machine voor de Bike werkplaats. Doordacht ontwerp, waardoor een goede prijs/kwaliteit verhouding is verkregen.</p> <p data-bbox="691 439 1273 463">Robuuste constructie voor een lange levensduur.</p> <p data-bbox="691 499 1374 555">Is geschikt voor personenwagens, lichte bestelwagens en motorfietsen met optionele opspanmiddelen.</p> <ul data-bbox="740 591 1362 1167" style="list-style-type: none"> - Het wiel stopt automatisch op de buitenste ongebalanceerde positie. - Scherm met LED afbeeldingen - Micro CPU - Statisch balanceer programma voor motorfiets - Meetarm voor velggegevens - Zelfkalibratie programma met 100 gram gewicht. - 3 ALU programma's. - Motorfiets programma - Handmatige invoer van de velggegevens - 3 centreer conussen, beschermhoes, ring - Motorfiets opspanning incl. opspan as voor velg Ø 14 mm, art.nr.630050 - Snelspan opspanmoer - Velgbreedtemeter - Wielgewicht tang - Optimaliseringsprogramma velg/band. - Plaats besparende wiel beschermkap <p data-bbox="735 1202 1023 1227">Technische gegevens:</p> <ul data-bbox="740 1234 1334 1536" style="list-style-type: none"> - Voor velgen van : 10"-24" - Velgbreedte van : 1,5"-20" - As diameter : 38mm - Maximum banddiameter : 1120mm - Maximum wielgewicht : 65 kg. - Meetnauwkeurigheid : 1 gram - Meettijd : 7 sec. - Balanceersnelheid : < 200 omw/min. - Aansluitwaarde : 230 volt-250watt - Gewicht : 120kg <p data-bbox="691 1570 1342 1659">Motorfiets opspanning voor balanceermachine CB910GB, met een as diameter Ø 36mm. Voor velg Ø 14 mm. Inclusief velgafstandmeter.</p> <p data-bbox="691 1693 1342 1783">Motorfiets opspan as voor balanceermachine CB910GB met een as diameter Ø 36mm. Voor velg Ø 19 mm. Inclusief velgafstandmeter.</p>	<p data-bbox="1394 282 1485 306">630019</p> <p data-bbox="1394 1570 1485 1594">630050</p> <p data-bbox="1394 1693 1485 1718">630052</p>

	Omschrijving	Art.nr
	<p>CONDOR VEERBEKRACHTIGDE AFZUIGHASPEL MET AANGEBOUWDE VENTILATOR</p> <p>De robuust uitgevoerde haspel is geel gemoffeld en de slangtrommel is vervaardigd van gegalvaniseerd plaatstaal.</p> <p>De afzuigslang type SUPER is vervaardigd van hitte bestendig santopreen materiaal en voorzien van een nylon beschermespiraal voor een lange levensduur. Temperatuur bereik tot 150°C.</p> <p>De uitlaatdiameter van de ventilator is Ø 160 mm. Compleet met uitlaatrechter Ø 160 mm</p>	
	<p>SLANGHASPEL MET 5 MTR. SLANG, DOORLAAT Ø 75 MM. 1000 M³/h, Ventilator 400V.</p>	515000
<p>511295</p>	<p>MOTOR BEVEILIGINGSSCHAKELAAR</p> <p>Thermisch - magnetische motor beveiligingsschakelaar 1.0 A – 1.6 A, voor ventilator 1300 m³/u</p>	511295
	<p>CONDOR ALUMINIUM AFZUIGRAIL COMPLEET</p> <p>Bestaat uit vierkante aluminium afzuigrail met rubber afdichting, lengte 8 meter.</p> <ul style="list-style-type: none"> - Centrifugaal ventilator afhankelijk van railengte. - Motorbeveiliging schakelaar - Ventilator aansluiting Ø 160 mm - Eindstop/rails afdichting. - Ophang steunen voor plafondmontage <p>De rails wordt gemonteerd op een minimale hoogte van 4 meter. Indien dit lager is dient de slang ingekort te worden.</p>	
	<p>Afzuigrails compleet lengte 8.0 mtr. vent. 1430m³ p.u.</p> <p>Slangwagen met slanghouder, 5 mtr. slang Ø 75mm en uitlaatrechter opening Ø 160mm</p>	515010
	<p>TWIN-UITLAATGAS AFZUIGSLANG 2 X 1,50 M</p> <p>Lichte soepele slang Ø 75mm tot 150°C, lengte 1.50 mtr. Soepele rubber trechters opening, Ø 160 mm</p>	515020
	<p>Uitlaatgas afzuigtrechter, rubber met klemtang voor slang Ø 75mm opening, Ø 160 mm. Zeer geschikt voor motorfiets uitlaatpijpen.</p>	515021

	Omschrijving	Art.nr
 <p data-bbox="384 692 475 721">515030</p>	<p data-bbox="858 253 1209 282">UITLAATGAS AFZUIGSETS</p> <p data-bbox="691 315 1126 344">Uitlaatgas afzuigset, bestaande uit:</p> <ul data-bbox="738 347 1342 468" style="list-style-type: none"> - Centrifugaal ventilator 400 volt 3ph. 1000 m³/u - Afzuigslang Ø 75mm, lengte 5 meter. - Afzuigtrechter, opening Ø 160 mm - Muursteun voor afzuigslang. 	<p data-bbox="1394 315 1485 344">515030</p>
 <p data-bbox="384 1505 475 1534">515031</p>	<p data-bbox="691 987 1126 1016">Uitlaatgas afzuigset, bestaande uit:</p> <ul data-bbox="738 1019 1342 1140" style="list-style-type: none"> - Centrifugaal ventilator 400 volt 3ph. 1000 m³/u - 2x afzuigslang Ø 75mm, lengte 5 meter. - 2x afzuigtrechter, opening Ø 160 mm - 2x muursteun voor afzuigslang. 	<p data-bbox="1394 987 1485 1016">515031</p>
	<p data-bbox="691 1691 1177 1720">MOTOR BEVEILIGINGSSCHAKELAAR</p> <p data-bbox="691 1722 1350 1783">Thermisch - magnetische motor beveiligingsschakelaar 1.0 A – 1.6 A, voor ventilator 1300 m³/u</p>	<p data-bbox="1394 1691 1485 1720">511295</p>





	Omschrijving	Art.nr
  <p data-bbox="240 730 336 757">930200</p> <p data-bbox="523 730 619 757">930050</p>	<p data-bbox="778 248 1289 275">HEVEL HANDPOMP DUBBELWERKEND</p> <p data-bbox="691 315 1366 461">Voorzien van telescopische zuigbuis en geschikt voor 60 en 200 liter vaten. Dubbelwerkend, verpompt bij de op – en neergaande slag, hierdoor grote en gelijkmatige afgifte. Voorzien van vatmoer 2" en 2 meter afgifteslang met afsluitbare kraan.</p> <p data-bbox="691 465 1294 618">Door de stand van de handel te wijzigen wordt de pompkracht gewijzigd, hierdoor verandert de drukverhouding en kan olie met een viscositeit van SAE 20 tot SAE 240 worden verpompt. Capaciteit : van 100 tot 220 cc per slag.</p>	<p data-bbox="1393 248 1489 275">930200</p>
 <p data-bbox="384 1267 480 1294">935250</p>	<p data-bbox="762 651 1305 678">HANDPOMP MET 60 LITER VATENWAGEN</p> <p data-bbox="691 683 1350 770">Gegalvaniseerde vatenwagen voor 30 tot 60 liter vaten. Voorzien van dubbelwerkende handpomp 930200. Wagen voorzien van 2 vaste en 2 rubber zwenkwielen.</p> <p data-bbox="778 835 1289 893">MOBIELE OLIEAFGIFTE WAGEN VOOR 30/60 LTR. VATEN</p> <p data-bbox="691 898 1342 1016">Het onderstel is zodanig gemaakt dat er verschillende soorten vaten, jerrycans, enz op gezet kunnen worden. voorzien van 2 vaste en 2 rubber zwenkwielen. De wagen is geheel verzinkt en voorzien van:</p> <p data-bbox="691 1048 1070 1106">Pneumatische pomp 14 ltr./min. drukverhouding 3:1</p>	<p data-bbox="1393 651 1489 678">930050</p> <p data-bbox="1393 835 1489 862">935250</p> <p data-bbox="1270 1077 1366 1104">935173</p> <p data-bbox="1270 1108 1366 1135">980050</p> <p data-bbox="1270 1140 1366 1167">938071</p> <p data-bbox="1270 1171 1366 1198">991204</p> <p data-bbox="1270 1202 1366 1229">937786</p>
 <p data-bbox="384 1834 480 1861">937200</p>	<p data-bbox="778 1261 1289 1319">MOBIELE OLIEAFGIFTE WAGEN VOOR 200 LTR. VATEN</p> <p data-bbox="691 1323 1342 1442">Het onderstel is zodanig gemaakt dat er verschillende soorten vaten, jerrycans, enz op gezet kunnen worden. voorzien van 2 vaste en 2 rubber zwenkwielen. De wagen is geheel verzinkt en voorzien van:</p> <p data-bbox="691 1473 1070 1532">Pneumatische pomp 14 ltr./min. drukverhouding 3:1</p>	<p data-bbox="1393 1261 1489 1288">937200</p> <p data-bbox="1270 1507 1366 1534">935194</p> <p data-bbox="1270 1538 1366 1565">938042</p> <p data-bbox="1270 1570 1366 1597">980200</p> <p data-bbox="1270 1601 1366 1628">938071</p> <p data-bbox="1270 1632 1366 1659">991204</p> <p data-bbox="1270 1664 1366 1691">937786</p>

	Omschrijving	Art.nr
 <p data-bbox="300 692 560 719">Afbeelding met opties</p>	<p data-bbox="823 253 1243 280">WAND OLIE-AFNAME CONSOLE</p> <p data-bbox="691 315 1374 434">De console is geschikt voor vloeistoffen en kan worden geleverd met 3 automatisch sluitende tapkranen met anti-spat filter. Tevens is het mogelijk 3 digitale afgiftemeters te monteren.</p> <p data-bbox="691 470 1369 557">Aangesloten op een pneumatische pomp is deze altijd klaar voor gebruik. De lekbak is voorzien van een rooster en is eenvoudig uit de console te verwijderen.</p>	<p data-bbox="1394 253 1485 280">937690</p>
 <p data-bbox="384 1249 475 1276">935285</p>	<p data-bbox="691 712 1334 739">PNEUMATISCHE OLIE AFGIFTESET MUURMODEL</p> <p data-bbox="691 775 1353 862">Deze set is geschikt voor 60 en 200 liter vaten waarbij de pomp aan de wand wordt gemonteerd en zuigbuis in het vat. De set bestaat uit:</p> <p data-bbox="691 864 1366 1048"> Pneumatische pomp 14 ltr./min., 935160 Drukverhouding 3:1 938042 Bondelmoer 938043 Pompsteun 938026 Flexibele zuigslang 938027 Zuigbuis met filter en terugslagklep </p>	<p data-bbox="1394 712 1485 739">935285</p>
 <p data-bbox="236 1908 624 1973">935280 met pomp op muursteun zoals hierboven</p>	<p data-bbox="691 1111 1289 1137">OLIE AFGIFTE POMPSET/HASPEL VATMODEL</p> <p data-bbox="691 1140 1334 1413">met pomp 14 liter p/min. drukverhouding 3:1 Open scharnierende haspel, pomp art.nr. 935160 Pneumatische pompset kan op de wand worden gemonteerd en bestaat uit een pneumatische oliepomp, vatmoer, slang naar haspel, slanghaspel 10 meter. ½", digitale olie- afgiftemeter met flexibele uitloop en lekbakje voor afgiftemeter. Pomp is geschikt voor 60 en 200 liter vaten en kan aangesloten worden op een leidingnet.</p>	<p data-bbox="1394 1111 1485 1137">935280</p>



	Omschrijving	Art.nr
 <p>933121</p>	<p>PISTOOLKRAAN Aluminium handvat met vaste uitloop 10mm Ø. Met veiligheidsgreep, voorkomt dat onbedoeld de tapknop wordt bediend. Voorzien van draaibare swiffel met binnendraad 1/2"G en filter. vaste uitloop Ø 10mm. Geschikt voor olie, diesel en koelvloeistof.</p>	<p>933121</p>
 <p>937786</p>	<p>DIGITALE VLOEISTOF AFGIFTEMETER RAASM Stationaire digitale afgiftemeter met instelbare hoeveelheid aanduidingen, liters en gallons. Wordt gevoed middels een 1,5 volt AAA batterij. Aluminium huis met schokproef mantel. Helder LCD display met batterij indicator. Doorstroomcapaciteit : 1-30L/min. Max. werkdruk : 70 bar Nauwkeurigheid: ± 0,3% Afgifte telwerk : 5-cijferig, terug stelbaar Totaal telwerk : 6-cijferig Materiaal : aluminium Vloeistof : olie en diesel Aansluitingen : 2x F 1/2" G</p>	<p>937780</p>
 <p>938062</p>	<p>Inclusief flexibele uitloop met handbediende anti lek klep. Handvat uit aluminium met blokkering en draaibare slang swiffel M 1/2" G. en filter.</p>	
 <p>9430400 t/m 9430402</p>	<p>DRAAIKOPPELING Voor montage tussen handliemeter en afgifteslang. 1/2"binnen/buitendraad.</p> <p>SLANGHASPEL VOOR MOTOROLIE SERIE 430 VASTE UITVOERING Veerbekrachtigde zelf oprollende metaal gemoffelde open slanghaspel. De slanguitloop is verstelbaar, waardoor de haspel aan de wand, plafond en werkbank gemonteerd kan worden. De haspel is voorzien van een rubber slang met metaal inlage voor het soepel en langdurig op en af rollen. Instelbare slangstop. Een verbindingslang van 60 cm lengte wordt bijgeleverd bij de haspels en is voorzien van wartelkoppelingen.</p> <p>Aansluitingen bij slanghaspel zonder slang Swiffel inlaat F 1/2" G Swiffel uitlaat F 1/2" G Max. werkdruk 150 bar</p>	<p>938062</p>
 <p>9843005</p>	<p>Slanghaspel zonder slang</p> <p>Slanghaspel met 10 meter 1/2" slang Slanghaspel met 15 meter 1/2" slang</p> <p>Zwenkbare haspelsteun gemoffelde uitvoering Zwenkbare haspelsteun, gelakt voor haspels serie 430.</p>	<p>9430400</p> <p>9430401 9430402</p> <p>9843005</p>

	Omschrijving	Art.nr
	<p style="text-align: center;">OLIESTATION MET LEKBAK</p> <p>Vervaardigd van robuust plaatstaal, zwaar gemoffeld. De bovenzijde is voorzien van voor geboorde gaten voor de montage van 2 of 3 haspels uit de serie 390-430-450-530, magneetkleppen en slangen en lekbakjes.</p> <p>Het station is bedoeld om aan een wand te plaatsen en Geschikt voor 2 verse olie soorten en een afgewerkte afzuigpomp. Onder de haspels kunnen uitneembare lekbakjes en pompen worden aangebracht. De lekbak met rooster kan met een palletwagen worden verplaatst.</p> <p>Station leeg voor 2 slanghaspels en 1x 200 liter vat</p> <p>Station leeg voor 3 slanghaspels en 2x 200 liter vaten</p> <p>Station compleet voor 2 x 200 liter vaten met:</p> <ul style="list-style-type: none"> - 2 pneumatische pompsets verse olie - 1 pneumatische pomp set voor afgewerkte olie - 3 slanghaspels met meters en zuigsondes <p>Andere samenstellingen zijn uiteraard mogelijk.</p>	<p></p> <p></p> <p></p> <p>939351</p> <p>939352</p> <p>939353</p>
<p>Afgebeeld 939352 als oliestation</p>		
		
<p>939351</p>		<p>939352</p>

	Omschrijving	Art.nr
	<p>AFGWERKTE OLIE OPVANGBAK 12 liter De opgevangen olie kan worden afgevoerd in een grote opslagtank. Te verplaatsen als een jerrycan. Afmetingen 57x37x13.5cm. Inhoud 12 liter. Kunststof, leeggewicht 1,5kg.</p>	<p>631118</p>
	<p>MOBIELE PNEUMATISCHE OLIE AFTAP UNIT 45 liter De tank is voorzien van een zwenkbare opvangschaal. Kan met perslucht worden leeg geperst in een grote opslag tank.</p> <p>MOBIELE PNEUMATISCHE OLIE AFZUIG EN AFTAP UNITS TYPE PANTOGRAPH</p> <p>De tank is voorzien van een scharnierende arm met opvangschaal inhoud van 14 liter, deze wordt geleidigd door op te tillen, de olie loopt dan door de arm in de tank Of d.m.v. perslucht door venturikop.</p>	<p>631119</p>
 <p data-bbox="327 1366 534 1400">946064 - 946065</p>	<p>Model 65 liter alleen aftappen</p> <p>Model 65 liter aftappen en afzuigen</p>	<p>946064</p> <p>946065</p>
		

	Omschrijving	Art.nr																																			
	<p>VATENLEKBAK VOOR 2 X 200 LITER VATEN Gegalvaniseerde plaatstalen lekbak voorzien van bordes rooster. Inhoud ca. 230 liter. Afmeting LxBxH 1220x890x210mm.</p>	<p>99035</p>																																			
<p>99035 t/m 99038</p>	<p>VATENLEKBAK VOOR 3 X 200 LITER VATEN Gegalvaniseerde plaatstalen lekbak voorzien van bordes rooster. Inhoud ca. 340 liter. Afmeting LxBxH 2030x890x210mm.</p>	<p>99036</p>																																			
	<p>VATENLEKBAK VOOR 4 X 200 LITER VATEN Gegalvaniseerde plaatstalen lekbak voorzien van bordes rooster. Inhoud ca. 410 liter. Afmeting LxBxH 2430x890x210mm.</p>	<p>99037</p>																																			
<p>99093</p>	<p>VATENREK VOOR 3X60 LITER VATEN Voor 3 liggende 60 liter vaten. Het rek past in bovenstaande vatenlekbakken.</p>	<p>99038</p>																																			
	<p>VATENHEFFER Voetbediende hydraulische vatenheffer voor 200 ltr. vaten, uitgevoerd met 2 vaste en 2 zwenkbare wielen. De heffer maakt het mogelijk te laden en lossen in bestelwagens, op vatenlekbakken en europallets. Hefhoogte : 700 mm Lepelhoogte : 125 mm</p>	<p>99093</p>																																			
 <p>Kiwa gekeurde prismatank in stalen lekbak. Appendages zijn een optie.</p>	<p>KIWA BULKSET IN LEKBAK (COMBINATIE)</p> <table border="1"> <thead> <tr> <th>Inhoud</th> <th>Lengte</th> <th>Breedte</th> <th>Hoogte in mm</th> <th></th> </tr> </thead> <tbody> <tr> <td>1250 L</td> <td>1700</td> <td>1100</td> <td>1460</td> <td>99819</td> </tr> <tr> <td>1500 L</td> <td>2100</td> <td>1100</td> <td>1460</td> <td>99820</td> </tr> <tr> <td>2500 L</td> <td>2500</td> <td>1200</td> <td>1660</td> <td>99821</td> </tr> <tr> <td>3000 L</td> <td>2900</td> <td>1200</td> <td>1660</td> <td>99822</td> </tr> </tbody> </table> <p>Lengte en breedte maten incl. felsrand om de lekbak</p> <p>KIWA BULKSET IN LEKBAK 2 x 1000 LITER</p> <p>1000 liter tank voor motorolie en een 1000 liter tank voor afgewerkte olie. Gewicht 700kg. De lekbak en tank zijn afgelakt in RAL kleur 7035 (lichtgrijs). Plaatdikte 3mm. Lekbak rand 50mm.</p> <table border="1"> <thead> <tr> <th>Inhoud</th> <th>Lengte</th> <th>Breedte</th> <th>Hoogte in mm</th> <th></th> </tr> </thead> <tbody> <tr> <td>1000 L</td> <td>2900</td> <td>750</td> <td>1005</td> <td>99815</td> </tr> </tbody> </table>	Inhoud	Lengte	Breedte	Hoogte in mm		1250 L	1700	1100	1460	99819	1500 L	2100	1100	1460	99820	2500 L	2500	1200	1660	99821	3000 L	2900	1200	1660	99822	Inhoud	Lengte	Breedte	Hoogte in mm		1000 L	2900	750	1005	99815	<p>99819 99820 99821 99822</p>
Inhoud	Lengte	Breedte	Hoogte in mm																																		
1250 L	1700	1100	1460	99819																																	
1500 L	2100	1100	1460	99820																																	
2500 L	2500	1200	1660	99821																																	
3000 L	2900	1200	1660	99822																																	
Inhoud	Lengte	Breedte	Hoogte in mm																																		
1000 L	2900	750	1005	99815																																	
<p>Let op: opgegeven maatvoering kan lichtelijk afwijken t.o.v. de werkelijke maten.</p>																																					

	Omschrijving	Art.nr
 <p data-bbox="384 647 475 674">415227</p>	<p data-bbox="691 253 1153 280">MOBIELE COMPRESSOR 200 LITER</p> <p data-bbox="691 284 1366 465">Professionele luchtcompressor met 200 liter tank, aanzuigvolume 410 liter per minuut, 3 kW (4 pk), 400 Volt, 1000 t/min. max. werkdruk 10 bar, 2 traps, 2 cilinders, compleet met manometer en reduceerventiel. Gewicht 211 kg. Afmetingen LxBxH 1450x500x1070mm.</p> <p data-bbox="691 528 1294 589">GELUIDGEDEMPTE COMPRESSOR MET TANK Langzaam draaiend 900-1000 p. min.</p> <p data-bbox="691 620 1350 770">Super geluid gedempte luchtcompressor op horizontale tank. Geforceerde koeling, thermostaten voor de temperatuur controle op de in/uitlaat van de pomp, aanzuiggeluidemper, druktank voor aanloopstart. Inclusief sterddriehoek schakelaar.</p>	<p data-bbox="1393 253 1485 280">415227</p>
 <p data-bbox="276 1265 587 1326">Afgebeeld met koeldroger 415211</p> <p data-bbox="245 1328 616 1413">Alles in één, plaats besparend, compressor – perslucht tank. Aansluiten en werken</p>	<p data-bbox="691 801 1342 828">GELUIDGEDEMPTE COMPRESSOR MET TANK 270</p> <p data-bbox="691 833 1310 1137"> Inhoud tank : 270 liter Aanzuigvolume : 650 ltr. p/min. Vermogen : 4 KW/5,5 PK Maximale werkdruk : 10 bar Compressor : 2 cilinder, 2 traps Toerental : 900 p.min. Aansluitspanning : 400 volt Geluidsniveau : 68 dbA Gewicht : 248 kg Afmetingen : LxBxH1550x730x1650 mm. </p>	<p data-bbox="1393 801 1485 828">415211</p>
 <p data-bbox="392 1832 469 1859">27340</p>	<p data-bbox="691 1417 1129 1444">ZECA SLANGHASPEL 10 METER</p> <p data-bbox="691 1476 1374 1688"> Veerbekrachtigde zelf oprollende slanghaspel in gesloten kunststof huis met kunststof scharnierende muurbeugel. Blokkeert iedere 50cm, kan ook worden uitgeschakeld. Geschikt voor perslucht en koud water. Slangaansluiting 1/4" Slanglengte 10 meter, waarvan 1 meter buiten de haspel. Polyurethaan slang doorlaat 8 mm, max. werkdruk 15 bar. </p> <p data-bbox="691 1691 831 1718">Type 804/8</p>	<p data-bbox="1393 1417 1469 1444">27340</p>

	Omschrijving	Art.nr
	<p>ZECA SLANGHASPEL KUNSTSTOF 16 METER Veerbekrachtigde zelf oprollende slanghaspel in gesloten kunststof huis met kunststof scharnierende muurbeugel. Blokkeert iedere 50cm, kan ook worden uitgeschakeld. Geschikt voor perslucht en koud water. Slangaansluiting 1/4". Slanglengte 16 meter, waarvan 1 meter buiten de haspel. Polyurethaan slang doorlaat 8 mm, max. werkdruk 15 bar. Type 805/8</p>	<p>27293</p>
 <p data-bbox="335 1265 526 1299">27101 – 27104</p>	<p>ZECA SLANGHASPEL ALUMINIUM 9 of 12 meter Veerbekrachtigde zelf oprollende slanghaspel in gesloten aluminium huis met metalen scharnierende muurbeugel. Blokkeert iedere 50cm, kan ook worden uitgeschakeld. Geschikt voor perslucht en koud water. Slangaansluiting 1/4". Toevoerslang 1 meter. Slanglengte 9 of 12 meter, waarvan 2 meter buiten de haspel. Zeer soepele PU slang, max. werkdruk 12 bar.</p> <p>Type 813/8 mm slanglengte 12 meter</p> <p>Type 813/10 mm slanglengte 9 meter</p>	<p>27101</p> <p>27104</p>

	Omschrijving	Art.nr
 <p data-bbox="300 757 561 786">9430100 t/m 9430104</p>  <p data-bbox="379 994 485 1023">9843005</p>	<p data-bbox="715 255 1310 344">RAASM SLANGHASPEL VOOR KOUD WATER EN PERSLUCHT SERIE 430 VASTE UITVOERING 20 BAR</p> <p data-bbox="691 378 1313 524">Veerbekrachtigde zelf oprollende metaal gemoffelde open slanghaspel. De slanguitloop is verstelbaar, waardoor de haspel aan de wand, plafond en werkbank gemonteerd kan worden.</p> <p data-bbox="691 562 1347 651">De haspel is voorzien van een rubber slang met textiel inlage voor het soepel en langdurig op en af rollen. Instelbare slangstop.</p> <p data-bbox="691 656 1278 745">Een verbindingsslang van 60 cm lengte wordt bijgeleverd bij de haspels welke voorzien zijn van slang.</p> <p data-bbox="691 775 1246 804">Aansluitingen bij slanghaspel zonder slang</p> <p data-bbox="691 808 951 837">Swiffel inlaat F 1/2" G</p> <p data-bbox="691 842 951 871">Swiffel uitlaat F 1/2" G</p> <p data-bbox="691 875 951 904">Max. werkdruk 20 bar</p> <p data-bbox="691 934 1023 963">Slanghaspel zonder slang</p> <p data-bbox="691 992 1262 1021">Slanghaspel met 12 meter 3/8" slang, 20 bar</p> <p data-bbox="691 1050 1262 1079">Slanghaspel met 18 meter 3/8" slang, 20 bar</p> <p data-bbox="691 1108 1262 1137">Slanghaspel met 15 meter 1/2" slang, 20 bar</p> <p data-bbox="691 1167 1099 1196">Haspel capaciteit voor serie 430</p> <p data-bbox="691 1200 1286 1263">Maximum lengte die opgerold kan worden op de slanghaspel. Let op! Max. buitendiameter</p> <p data-bbox="691 1267 1286 1296">Doorlaat 3/8" – buitendiameter Ø 16mm – 20 meter</p> <p data-bbox="691 1301 1286 1330">Doorlaat 1/2" – buitendiameter Ø 20mm – 15 meter</p> <p data-bbox="691 1359 1286 1388">Zwenkbare haspelsteun gemoffelde uitvoering</p> <p data-bbox="691 1393 1222 1456">Zwenkbare haspelsteun, gelakt voor haspels serie 290-330-390-430, 94mm hoog.</p>	<p data-bbox="1394 927 1500 956">9430100</p> <p data-bbox="1394 987 1500 1016">9430101</p> <p data-bbox="1394 1048 1500 1077">9430102</p> <p data-bbox="1394 1108 1500 1137">9430104</p> <p data-bbox="1394 1352 1500 1382">9843005</p>